

**Reverse Osmosis Water Filtration System**  
**Odwrócona Osmoza - System Filtracji Wody**

## **USER MANUAL**

## **INSTRUKCJA OBSŁUGI**

**MRO2489C-400G**  
**MRO2489C-600G**  
**MRO2489C-800G**

Warning notices: Before using this product, please read this manual carefully and keep it for future reference. The design and specifications are subject to change without prior notice for product improvement. Consult with your dealer or manufacturer for details. The diagram above is just for reference. Please take the appearance of the actual product as the standard.

Ostrzeżenia: Przed użyciem tego produktu proszę uważnie przeczytać tę instrukcję i zachować ją na przyszłość. Projekt i specyfikacje mogą ulec zmianie bez wcześniejszego powiadomienia w celu poprawy produktu. Skonsultuj się z dystrybutorem lub producentem w celu uzyskania szczegółów. Powyższy diagram służy tylko jako odniesienie. Proszę przyjąć wygląd rzeczywistego produktu jako standard.

## THANK YOU LETTER

Thank you for choosing Midea! Before using your new Midea product, please read this manual thoroughly to ensure that you know how to operate the features and functions that your new appliance offers in a safe way.

# CONTENTS

|  |    |
|--|----|
| THANK YOU LETTER .....                     | 01 |
| SAFETY INSTRUCTIONS .....                  | 02 |
| SPECIFICATIONS .....                       | 05 |
| PRODUCT OVERVIEW .....                     | 06 |
| PRODUCT INSTALLATION .....                 | 08 |
| OPERATION INSTRUCTIONS .....               | 15 |
| CLEANING AND MAINTENANCE .....             | 16 |
| TROUBLESHOOTING .....                      | 18 |
| TRADEMARKS, COPYRIGHTS AND LEGAL STATEMENT | 19 |
| DISPOSAL AND RECYCLING .....               | 20 |
| DATA PROTECTION NOTICE .....               | 21 |

## EXCLUSIVE DISTRIBUTOR IN POLAND

### Aqua Solution Sp. z o.o.

Piekary 371 | 32-060 Liszki | Poland  
Phone number: 12 201 86 86

# SAFETY INSTRUCTIONS

## Intended Use

The following safety guidelines are intended to prevent unforeseen risks or damage from unsafe or incorrect operation of the appliance. Please check the packaging and appliance on arrival to make sure everything is intact to ensure safe operation. If you find any damage, please contact the retailer or dealer. Please note modifications or alterations to the appliance are not allowed for your safety concern. Unintended use may cause hazards and loss of warranty claims.

## Explanation of Symbols



### Danger

This symbol indicates that there are dangers to the life and health of persons due to extremely flammable gas.



### Warning of electrical voltage

This symbol indicates that there is a danger to life and health of persons due to voltage.



### Warning

The signal word indicates a hazard with a medium level of risk which, if not avoided, may result in death or serious injury.



### Caution

The signal word indicates a hazard with a low degree of risk which, if not avoided, may result in minor or moderate injury.



### Attention

The signal word indicates important information (e.g. damage to property), but not danger.



### Observe instructions

This symbol indicates that a service technician should only operate and maintain this appliance in accordance with the operating instructions.

Read these operating instructions carefully and attentively before using/commissioning the unit and keep them in the immediate vicinity of the installation site or unit for later use!

# SAFETY INSTRUCTIONS

## **DANGER: Risk of Fire/Flammable materials**

- Do not store explosive substances such as aerosol cans with a flammable propellant in this appliance.
- The appliance must be disconnected from the main safer use and before user-performable maintenance is carried out.
- The following safety guidelines are intended to prevent unforeseen risks or damage from unsafe or incorrect operation of the appliance. Please check the packaging and appliance on arrival to make sure everything is intact to ensure safe operation. If you find any damage, please contact the retailer or dealer. Please note modifications or alterations to the appliance are not allowed for your safety concern. Unintended use may cause hazards and loss of warranty claims.

## **CAUTION: Risk of injury!**

**Failure to comply with the safety information and instructions may result in injury.**

**Safety of children and persons with reduced abilities.**

- This appliance can be used by children aged from 8 years and above if they have been given supervision or instruction concerning use of the appliance in a safe way and if they understand the hazards involved. Cleaning and user maintenance shall not be made by children unless they are older than 8 and supervised. Keep the appliance and its cord out of reach of children aged less than 8 years.
- Appliances can be used by persons with reduced physical, sensory or mental capabilities or lack of experience and knowledge if they have been given supervision or instruction concerning use of the appliance in a safe way and understand the hazards involved.
- Children shall not play with the appliance.

## **WARNING**

- If the supply cord is damaged, it must be replaced by the manufacturer, its service agent or similarly qualified persons in order to avoid a hazard.
- This appliance is intended to be used by expert or trained users in shops, in light industry and on farms, or for commercial use by lay persons.
- The appliance is suitable for indoor use only.
- **WARNING:** Keep ventilation openings, in the appliance enclosure or in the built-in structure, clear of obstruction.
- **WARNING:** When positioning the appliance, ensure the supply cord is not trapped or damaged.
- **WARNING:** Do not locate multiple portable socket-outlets or portable power supplies at the rear of the appliance.

# SAFETY INSTRUCTIONS

- **WARNING:** To avoid a hazard due to instability of the appliance, it must be fixed in accordance with the instructions.
- The appliance must not be cleaned by a water jet.  
The appliance must not be immersed.
- This product is not recommended to use in areas above 1,500m altitude.
- The new hose-sets supplied with the appliance are to be used and that old hose-sets should not be reused.

# SPECIFICATIONS

|                                   |   |
|-----------------------------------|---|
| <b>Product Model</b>              | MRO2489C-400G/MRO2489C-600G<br>/MRO2489C-800G |
| Rated voltage                     | 100-240V~                                     |
| Rated frequency                   | 50/60Hz                                       |
| Rated current                     | 4A  |
| Power consumption                 | 60W/85W/85W                                   |
| Protection class                  | Class II                                      |
| Inlet water source                | Municipal top water                           |
| Inlet water pressure              | 0.1-0.69MPa                                   |
| Operating and storage temperature | 4-38°C(40-100°F)                              |
| Stage 1                           | RO FILTER                                     |
| Stage 2                           | PAC FILTER                                    |
| Inlet water temperature           | 4-38°C(40-100°F)                              |
| Pockage size(LxWxH)               | 455*212*490mm                                 |

## Recommended Water Quality

| Specifications               | Limits           |
|------------------------------|------------------|
| Total Dissolved Solids (TDS) | up to 750 ppm    |
| Turbidity                    | up to 1 NTU      |
| Inlet water pressure         | 0.1-0.69MPa      |
| Inlet water temperature      | 4-38°C(40-100°F) |

# PRODUCT OVERVIEW

## Product

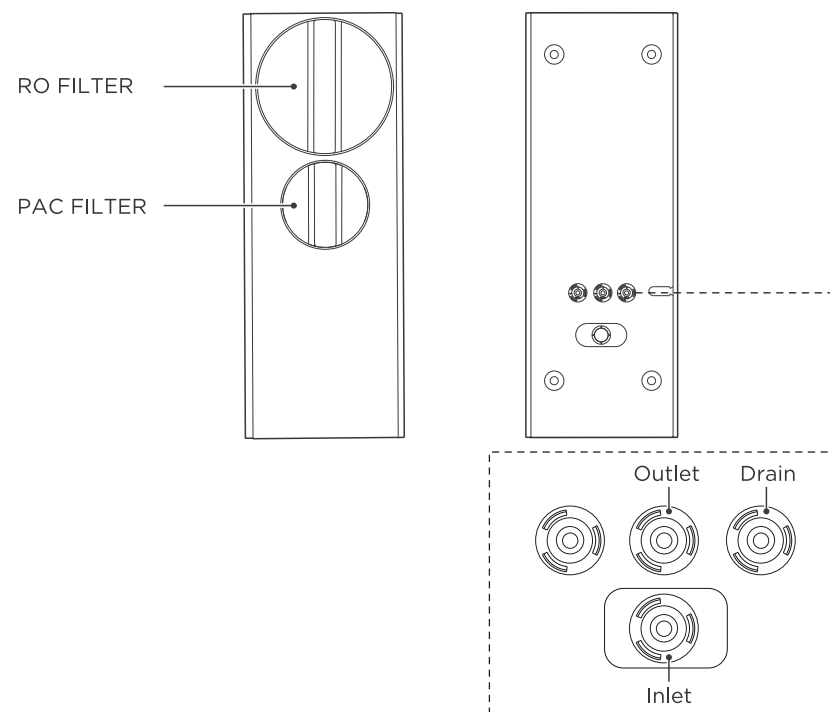

## Accessories

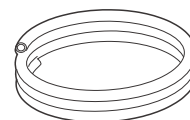

PE-Tube  
White: Tap water

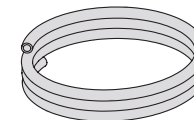

PE-Tube  
Blue: Purified water

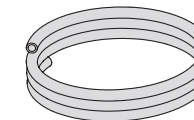

PE-Tube  
Red: Drain water

# PRODUCT OVERVIEW



Square gasket



Water flow restrictor



PE Tube



Drain saddle

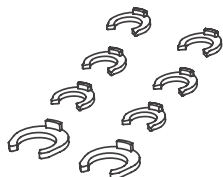

Locking clip (8x)

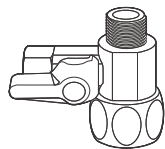

3-way valve

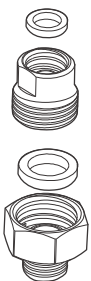

Three-way ball valve adapter

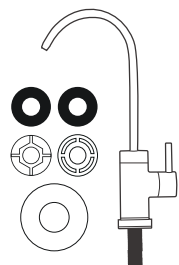

Drinking water faucet and parts

## Required tools(not included)

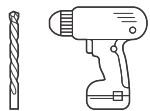

Power drill with 1/4" drill bit

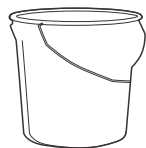

Bucket

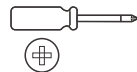

screwdriver

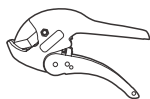

Pipe cutter



Adjustable wrench



Safety glasses

# PRODUCT INSTALLATION

## BEFORE FIRST USE

**WARNING:** To avoid danger of suffocation, keep plastic bags away from children and pets. Do not use plastic bags in cribs, beds, carriages or playpens.

1. Remove all the packing materials.
2. Remove and review all components before use.
3. Check the product for transport damages.
4. Before connecting the product to the power supply, check that the power supply voltage and current rating corresponds with the power supply details provided on the product rating label.

## PREPARATION

1. This product should be installed and maintained only by an experienced adult following Uniform Plumbing Code (UPC) or other applicable state or local codes. If in doubt, consult a professional.
2. Ensure the mains water supply meets the product requirements, see chapter Specifications.
3. It is recommended to place the main unit in the cabinet under a sink on a flat and level surface. Before starting the installation, place the product in its planned location to ensure the location is suitable.
4. Ensure there is sufficient access to the plumbing under the sink and the main water valves.
5. Ensure the supply cord and PE-tubes can be routed without kinking or bending.
6. Ensure all required tools are available before starting the installation.
7. Leave at least 4" (10 cm) of free space around the product to allow for proper ventilation.

**NOTICE:** It is normal for the water purifier to emit some noise and slightly vibrate when in use, this is normal.

# PRODUCT INSTALLATION

## CONNECTION DIAGRAM

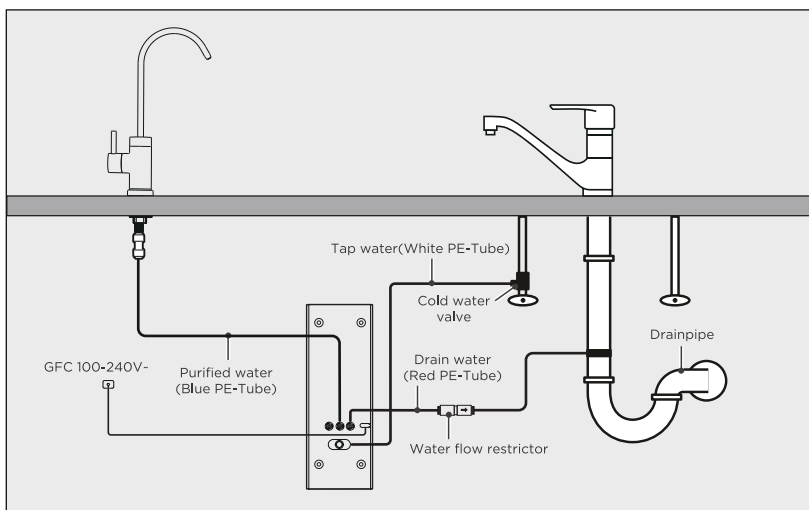

C

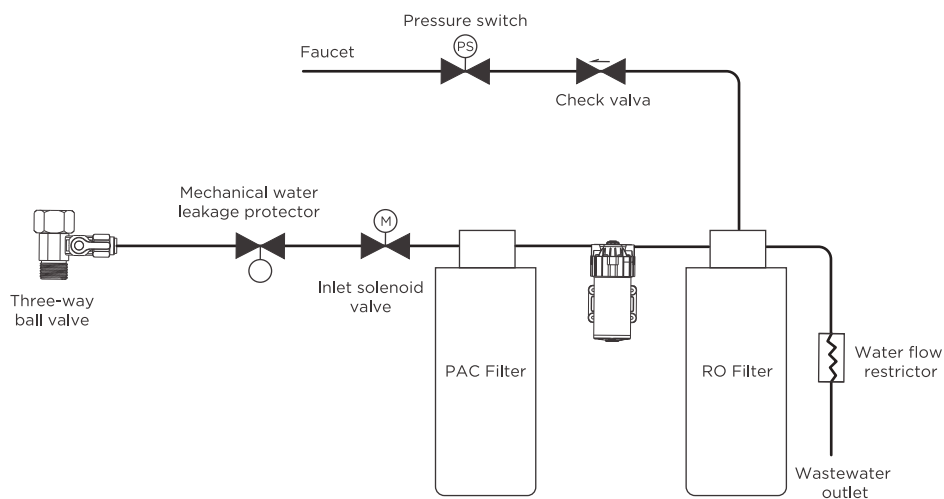

# PRODUCT INSTALLATION

## Installation Tips

### Hot to Use The Quick-Connect Fittings

#### To connect:

1. There is an existing mark (Fig.1) at the end of the tubing that you can use to confirm whether the tubing is fully inserted into the fitting. Push the tubing into the fitting until you reach the mark on the tubing.
2. If the tubing is not fully inserted, it will cause leakage. When the tubing is fully inserted, put the blue lock clip on the fitting. It will lock the tubing in place and prevent it from falling off.
3. If the tubing is too long, cut it to a suitable length using a sharp utility knife or pair of scissors. Cut the tubing squarely and cleanly (Fig.2). Make sure the tubing is fully inserted.

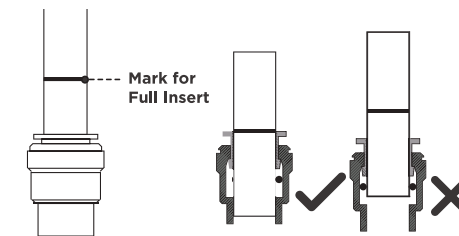

Figure 1

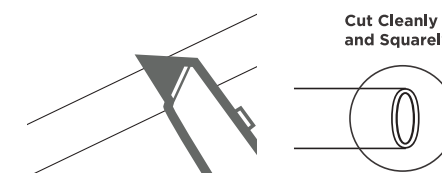

Figure 2

#### To disconnect:

1. Remove the blue lock clip from the fitting.
2. Use your thumb and index finger to press down on the lock sleeve. Use your other hand to pull out the tubing from the fitting (Fig 3).

**NOTE: Please do not pull out the tubing directly, or else it will damage the fitting and cause leakage.**

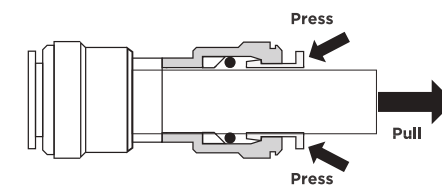

Figure 3

# PRODUCT INSTALLATION

## Installation steps

**WARNING:** The machine must be supplied with water using the three-way ball valve provided. The ball valve has a filter screen inside to ensure reliable operation of the internal parts of the machine.

### Step 1: Installing the 3-way valve

#### NOTICE

1. Before installation, remove the RO system from the box and choose an easy-to-access area under the sink to place it. An adequate flat area is necessary to allow the system to rest securely. Do not lay it on its side, on its back, or upside down.
2. Also before installation, ensure that there is a power outlet in the cabinet or on the wall connected to the lower cabinet space.
3. Additionally, ensure that the system does not share the same power outlet as the garbage disposal.
4. The RO system must be connected to the COLD water supply ONLY.
5. Do not install the system where it will be exposed to direct sunlight or harmful chemicals, nor in any place where it may be damaged. Do not install the system near any heat source. Do not install the system outdoors.

### Install the Feed Water Adapter (3/8" or 1/2")

1. Shut off the water supply. Turn on the kitchen faucet to release the water pressure; NOTE: Make sure the water has stopped before proceeding to the next step. Get a towel or bucket to catch any excess water.
2. Disconnect the cold water pipe from the cold water supply valve.
3. Connect the white 1/4" inlet water tubing to the feed water adapter and tightened the nut. NOTE: For convenient connecting, it's recommended to immerse one end of the inlet tube in warm water for a while, then connect it to the feed water adapter.
4. Twist the feed water adapter onto the cold water supply valve (with its washer) and tighten it with an adjustable wrench (Fig.3). NOTE: If the cold water pipe is not 1/2", screw the two converters from the feed water adapter (Fig.4), and then implement step 3.
5. Twist the cold water pipe (with its washer) onto the feed water adapter and tighten with an adjustable wrench.

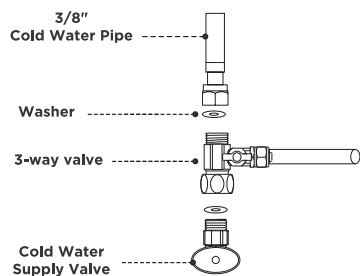

Figure 4

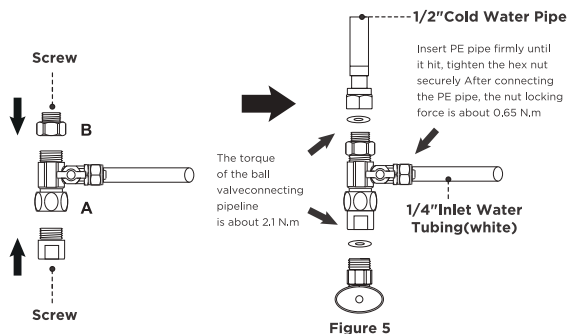

Figure 5

# PRODUCT INSTALLATION

## Step 2: Installing the faucet



### CAUTION

Risk of damage! Some kitchen counter top materials, including granite, porcelain, steel and plastic resin, require specialized tools and can be irreparably damaged if unsuitable tools are used.

Installing the faucet requires a hole in the counter top or sink. The hole size must be 1" in diameter.

1. Use a pre-existing hole if available. If no pre-existing hole is available, consider hiring a professional.
2. Place the large rubber gasket over the hole and place the stem of the faucet through the hole (Fig.6).
3. First place the plastic washer and then the tooth lock washer onto the stem of the faucet and secure them using the locking nut on the threaded stem (Fig.7).

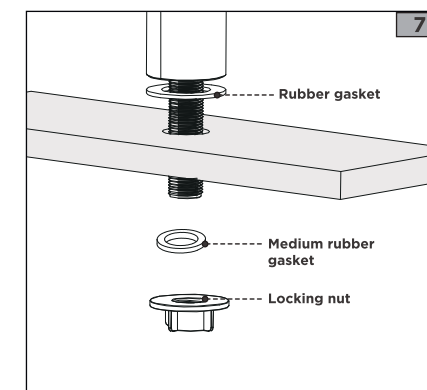
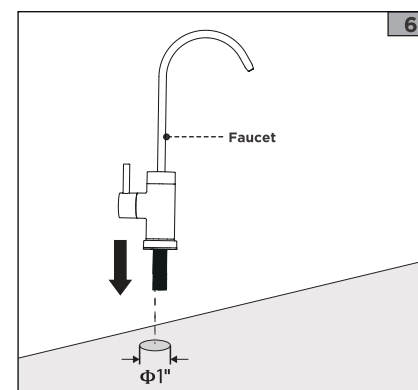

4. Connect one end of the Blue purified water PE-tube (Yellow) to the faucet by pushing it into the quick-connect fitting. Secure the PE-tube with the safety clips (see chapter How to use the quick-connect fittings).

**NOTICE** Do not connect the other end of the PE-tube to the main unit at this time.

# PRODUCT INSTALLATION

## Step 3: Installing the drain saddle

**NOTICE** The drain saddle fits around a standard 1-1/2" drainpipe.

1. Select and mark a location on the drainpipe (A or B). The location must be straight, at least 3" and before the P-trap (Fig. 6). It is recommended to use a vertical location (Fig.10)
2. Place the drain saddle around the drainpipe to check the fit.

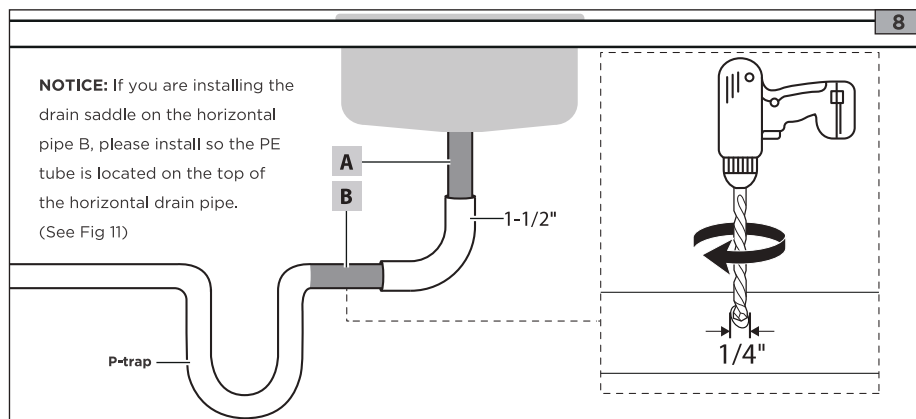

3. Drill a 1/4" hole. Make sure to only drill through one side of the drainpipe (Fig.8).
4. Remove any loose plastic from the drainpipe.
5. Push the wastewater PE-tube (Red) into the quick-connect fitting on the drain saddle (Fig.10). Insert the wastewater PE-tube at least 0.6" to avoid any leakage.
6. Remove the protective plastic from the square gasket.
7. Place the square gasket through the PE-tube and it to the inner wall of the drain saddle (Fig.9).
8. Connect the two halves of the drain saddle with the nuts and screws, while leaving the tubing in the hole. Tighten both sides equally to secure the drain saddle and remove the drill bit from the quickconnect fitting (Fig.11).
9. Secure the PE-tube with the safety clips (see chapter How to use the quickconnect fittings). **NOTICE:** If you are installing the drain saddle on the horizontal pipe B, please install so the PE tube is located on the top of the horizontal drain pipe. (See Fig 11.)

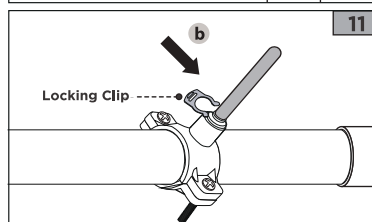
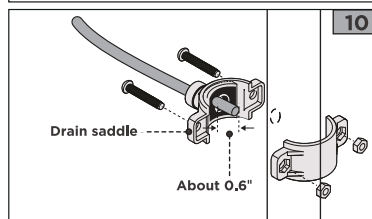
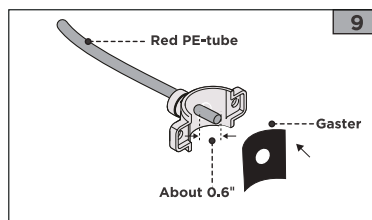

# PRODUCT INSTALLATION

## Step 4: Connecting the PE-tubes to the main unit

The main unit has one **Wastewater** outlet, **Purified water** outlet and **Tap-water** inlet. These correspond to the three PE-tubes.

1. Remove the protective silicon plugs from the inlet and outlets on the main unit.
2. First, connect one end of the approximately 15cm long PE pipe to the Water flow restrictor, and then insert the other end of the PE pipe into the drainage outlet of the machine. Use a white PE pipe with a drain saddle to connect to the Water flow restrictor(Fig.12).
3. Push the blue tap-water PE-tube into the quick-connect fitting of the **Tap-water** inlet.
4. The other end of the tap-water PE-tube is connected to the 3-way valve. Push the yellow purified water PE-tube into the quick-connect fitting of the **Purified** outlet. The other end of the purified water PE-tube is connected to the faucet.
5. Secure each of the PE-tube with the safety clips (**see chapter How to use the quickconnect fittings**).

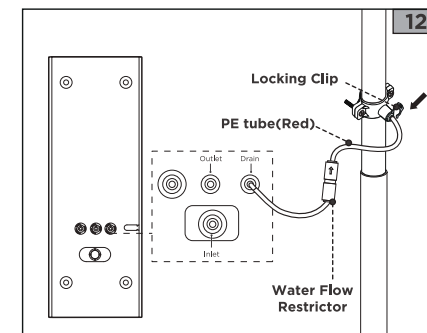

**NOTICE:** Each time the PAC filter element is replaced, the Water flow restrictor must be replaced synchronously. The Water flow restrictor is included in the after-sales filter element.

## Step 5: Checking for leaks



### CAUTION

Risk of damage! Do not connect the main unit to the power supply at this time. Always check for leaks before connecting the product to the power supply.

1. Close the faucet.
2. Open the 3-way valve and the water supply shut-off valve (Fig. 13).
3. Check all connection points for any leaks.
4. Use the water supply shut-off valve to turn off the water supply if any leaks are spotted.

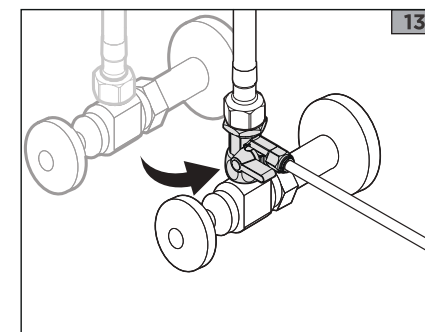



# OPERATION INSTRUCTIONS

## Product features

### Sediment Filter:

Traps large sediment such as sand, dirt, silt, and rust.

### Active Carbon Filter:

Separates volatile organic carbon compounds, pesticides, and chemicals.



### High Precision PP Filter:

Removes fine particles from tapwater.

### Reverse Osmosis Filter:

Eliminates up to 99% of common drinking water contaminants.

## Introduction to filter functions

| Tage    | Name       | Illustration  |   |
|---------|------------|---|---|
| Stage 1 | RO FILTER  |  | Filtration accuracy is nearest to 0.001-0.0001 $\mu$ m , only allowing the passage of water molecules , and almost completely retaining harmful substances in water such as pesticide, bacteria, virus, and heavy metal ions. |
| Stage 2 | PAC FILTER |  | Carry out coarse filtration of original water, and filter out mud, sand, impurity, iron rust and suspension, etc. Absorb unusual colors and odors, Remove residual chlorine and organic substances in water.                  |

## First use:

1. Before using the product again, open the 3-way valve.
2. Plug to a 110-240V GFCI power outlet.
3. Due to the hydrophilic nature of the RO membrane, it contains moisturizing ingredients (mainly food-grade glycerine). Therefore, for new machines or new RO filter cartridges, they need to be flushed before drinking.
4. Suggested flushing method: Open the faucet and let the water run for 20 minutes every 2 hours, repeating this process at least 12 times to ensure the taste and activate the performance of the membrane.

## Use:

1. Slowly turn the handle of the faucet from its upright position 90 degrees anticlockwise to start the flow of water.
2. Turn the handle of the faucet 90 degrees clockwise to stop the flow of water.

**Notice:** the amount of purified water depends on water pressure and water temperature.

# CLEANING AND MAINTENANCE

## Filter replacement Cycle

### Recommended frequency of filter cartridge replacement:

| RO FILTER    | PAC FILTER  |
|--------------|-------------|
| 12-24 months | 6-12 months |



### Attention

The data above are for references only. It is based on 10L per daily drinking water. The specific cycle for replacement of filters varies with local water quality and water amount consumed.

## Maintenance

**NOTICE** Both filters have a limited service life. Changes in the taste, odor, color and flow of the water being purified indicate that the filter should be replaced.

### To change a filter, proceed as follows:

1. Close the 3-way valve (Fig. 14).

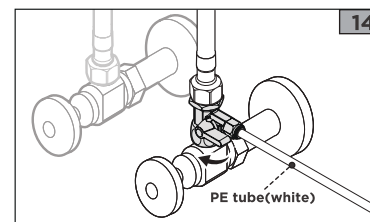

2. Open the drinking water faucet to release pressure.
3. Disconnect the plug from the power outlet.
4. Adjust the position of the machine to facilitate the rotation of the filter handle (Fig.15).

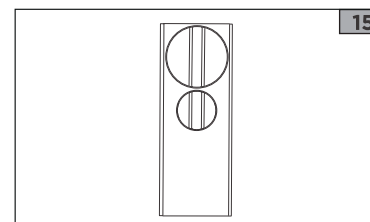

5. Rotate the filter cartridge handle counterclockwise until the filter cartridge comes out, then pull the filter cartridge outwards (Fig.16).

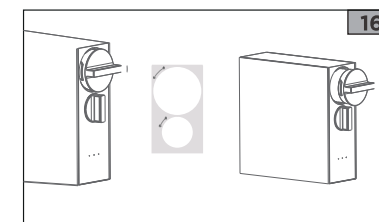

6. Insert the new filter cartridge with the label facing upwards, and then press the surface of the filter cartridge firmly until it is flush with the body (Fig.17).

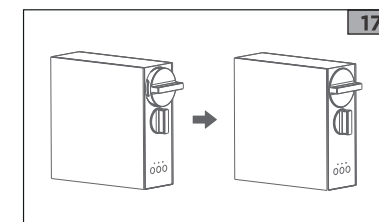

# CLEANING AND MAINTENANCE

7. Hold the filter cartridge handle and turn it clockwise to the assembly point-until you hear a "click" assembly sound indicating that the replacement of the filter is completed(Fig.18).

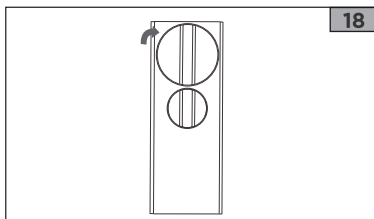

8. Use a marker pen to record the time of replacing the filter(Fig.19).

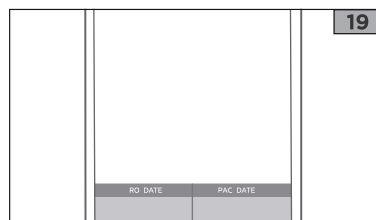

9. Push back the locking handle.

## Prompted Filter Replacement

10. **NOTICE:** Each time the PAC filter element is replaced, the Water flow restrictor must be replaced synchronously. The Water flow restrictor is included in the after-sales filter element (Fig.20).

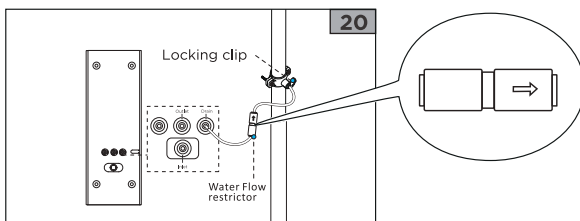

11. Open the connected faucet and allow water to run for at least 20minutes to flush the filters before drinking the water for the first time.

## Cleaning

- Before cleaning, disconnect the product from the power supply.
- Do not use any aggressive cleaners, brushes with metal or nylon bristles, or sharp or metallic cleaning utensils such as knives, hard scrapers, and the like. They could damage the surfaces.
- Use a damp cloth to wipe off the of the product. Let the product dry completely.

# TROUBLESHOOTING

Operation of your appliance can lead to errors and malfunctions. The following tables contain possible causes and notes for resolving an error message or malfunction. It is recommended to read the tables carefully below in order to save your time and money that may cost for calling to the service center.

| Problem  | Possible reason  | Solution  |
|--|--|---|
| Decreased flow of purified water   | • The 3-way valve is not fully open.   | Fully open the 3-way valve.   |
|  | • The filter is blocked or has reached the end of its life cycle.  | Replace the filter.   |
| Change in water taste  | • The filter was not used for several days.  | Turn on the faucet and allow the water to run for 5 minutes.  |
|  | • The filter has reached the end of its life cycle or is defective   | Replace the filter.   |
| The purified water contains a high level of total dissolved solids (TDS) | • The level of TDS in the water supply exceeds the maximum level permitted by the EPA for public drinking water. | Immediately stop using the product and close the 3-way valve to avoid damage.<br>Install a pretreatment device ahead of this product in the water supply<br>Reinstall the product.  |
| The main unit is leaking   | • System component failure   | Close the 3-way valve and disconnect the plug from the power outlet.<br>Immediately contact customer support.   |
|  | • Filters not installed correctly  | Close the 3-way valve.<br>Remove and refit the filters.<br>Open the 3-way valve.  |
| There is no purified water coming out of the connected faucet            | • The water leakage detector has been triggered  | Close the 3-way valve and disconnect the plug from the power outlet.<br>Inspect the lines and pipes for external leaks.<br>Tilt the main unit to check for internal leaks.<br>• If leakage is internal, water will drain out from the main unit. Contact customer support.<br>• If the leakage is external, inspect for leaks and fix the leak accordingly.<br>Drain any water from main unit by tilting it.<br>Reset the leakage detector: disconnect the plug from the outlet. Disconnect the tapwater PE-tube. Reconnect the tap-water PE-tube to the Tap-water inlet, and connect the plug to the power outlet. |
|  | • An air bubble is blocking the PE-tubes (usually after a filter replacement or water supply shutdown)           | Close the 3-way valve and disconnect the plug from the power outlet.<br>Turn on the kitchen faucet and make sure the water is flowing.<br>Open the 3-way valve and connect the plug to the power outlet.  |

# TRADEMARKS, COPYRIGHTS AND LEGAL STATEMENT

**Midea** logo, word marks, trade name, trade dress and all versions thereof are valuable assets of Midea Group and/or its affiliates (“Midea”), to which Midea owns trademarks, copyrights and other intellectual property rights, and all goodwill derived from using any part of an Midea trademark. Use of Midea trademark for commercial purposes without the prior written consent of Midea may constitute trademark infringement or unfair competition in violation of relevant laws.

This manual is created by Midea and Midea reserves all copyrights thereof. No entity or individual may use, duplicate, modify, distribute in whole or in part this manual, or bundle or sell with other products without the prior written consent of Midea.

All the described functions and instructions were up to date at the time of printing this manual. However, the actual product may vary due to improved functions and designs.

# DISPOSAL AND RECYCLING

## Important instructions for environment

Compliance with the WEEE Directive and Disposing of the Waster Product: This product complies with EU WEEE Directive (2012/19/EU). This product bears a classification symbol for waster electrical and electronic equipment (WEEE).

This symbol indicates that this product shall not be disposed with other household wastes at the end of its service life. Used device must be returned to official collection point for recycling of electrical electronic devices. To find these collection systems please contact to your local authorities or retailer where the product was purchased. Each household performs important role in recovering and recycling of old appliance. Appropriate disposal of used appliance helps prevent potential negative consequences for the environment and human health.



## Compliance with RoHS Directive

The product you have purchased complies with EU RoHS Directive (2011/65/EU). It does not contain harmful and prohibited materials specified in the Directive.

## Package information

Packaging materials of the product are manufactured from recyclable materials in accordance with our National Environment Regulations. Do not dispose of the packaging materials together with the domestic or other wastes. Take them to the packaging material collection points designated by the local authorities.

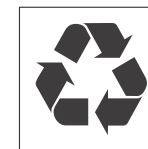

# DATA PROTECTION NOTICE

For the provision of the services agreed with the customer, we agree to comply without restriction with all stipulations of applicable data protection law, in line with agreed countries within which services to the customer will be delivered, as well as, where applicable, the EU General Data Protection Regulation (GDPR).

Generally, our data processing is to fulfil our obligation under contract with you and for product safety reasons, to safeguard your rights in connection with warranty and product registration questions. In some cases, but only if appropriate data protection is ensured, personal data might be transferred to recipients located outside of the European Economic Area.

Further information are provided on request. You can contact our Data Protection Officer via **MideaDPO@midea.com**. To exercise your rights such as right to object your personal data being processed for direct marketing purposes, please contact us via **MideaDPO@midea.com**. To find further information, please follow the QR Code.

**PODZIĘKOWANIA!**

Dziękujemy za wybór produktów Midea! Przed rozpoczęciem korzystania z nowego urządzenia Midea, prosimy zapoznać się z niniejszą instrukcją obsługi w celu zapewnienia bezpiecznego i prawidłowego użytkowania wszystkich funkcji i możliwości, jakie oferuje Twoje nowe urządzenie.

## SPIS TREŚCI

|   |    |
|---|----|
| PODZIĘKOWANIA.....  | 01 |
| INSTRUKCJA BEZPIECZEŃSTWA .....                                       | 02 |
| SPECYFIKACJA .....  | 05 |
| ZAWARTOŚĆ .....   | 06 |
| INSTALACJA PRODUKTU .....   | 08 |
| INSTRUKCJA OBSŁUGI .....  | 15 |
| CZYSZCZENIE I KONSERWACJA.....  | 16 |
| ROZWIĄZYWANIE PROBLEMÓW.....  | 18 |
| TOWAROWE ZNAKI FIRMOWE, PRAWA AUTORSKIE,<br>OŚWIADCZENIE PRAWNE ..... | 19 |
| UTYLIZACJA I RECYKLING.....   | 20 |
| OŚWIADCZENIE O OCHRONIE DANYCH.....                                   | 21 |

**WYŁĄCZNY DYSTRYBUTOR NA TERENIE POLSKI****Aqua Solution Sp. z o.o.**

Piekary 371 | 32-060 Liszki | Polska  
tel: +48 12 201 86 86

# INSTRUKCJE BEZPIECZEŃSTWA

**Przeznaczenie**

Poniższe wytyczne dotyczące bezpieczeństwa mają na celu zapobieganie nieprzewidzianym ryzykom lub szkodom wynikającym z niewłaściwego, lub niebezpiecznego użytkowania urządzenia. Aby zapewnić bezpieczną eksploatację i zweryfikować czy urządzenie jest w nienaruszonym stanie, prosimy sprawdzić opakowanie i urządzenie po jego otrzymaniu. Jeśli zauważysz jakiegokolwiek uszkodzenia, skontaktuj się z dystrybutorem. Modyfikacje lub przeróbki urządzenia nie są dozwolone ze względów bezpieczeństwa. Nieprzewidziane przez producenta użycie może powodować zagrożenia i utratę możliwości roszczeń gwarancyjnych.

**Objaśnienie symboli****Niebezpieczeństwo**

Ten symbol wskazuje na zagrożenie życia i zdrowia z powodu skrajnie łatwopalnych gazów.

**Ostrzeżenie przed napięciem elektrycznym**

Ten symbol wskazuje na zagrożenie życia i zdrowia z powodu napięcia elektrycznego.

**Ostrzeżenie**

Wskazuje na zagrożenie o średnim poziomie ryzyka, które, jeśli nie zostanie uniknięte, może skutkować śmiercią lub poważnymi obrażeniami.

**Ostrożnie**

Wskazuje na zagrożenie o niskim stopniu ryzyka, które w przypadku nieuniknięcia może skutkować niewielkim lub umiarkowanym urazem.

**UWAGA**

Wskazuje na istotne informacje (np. szkody materialne), ale nie na zagrożenie.

**Postępuj zgodnie z instrukcjami**

Wskazuje, że serwisant powinien obsługiwać ten sprzęt zgodnie z instrukcją obsługi.

Przed użyciem/uruchomieniem urządzenia należy uważnie i dokładnie przeczytać instrukcje obsługi oraz przechowywać ją w bezpośrednim sąsiedztwie miejsca instalacji urządzenia, aby można było z niej skorzystać w przyszłości.

## ⚠ NIEBEZPIECZEŃSTWO: Ryzyko pożaru / Materiały łatwopalne

- Nie przechowuj w tym urządzeniu substancji wybuchowych, takich jak puszki aerozolowe z łatwopalnym gazem.
- Przed przystąpieniem do konserwacji wykonywanej przez użytkownika należy odłączyć urządzenie od źródła zasilania.
- Poniższe wytyczne dotyczące bezpieczeństwa mają na celu zapobieganie nieprzewidzianym ryzykom lub uszkodzeniom wynikającym z niewłaściwego lub niebezpiecznego działania urządzenia. Aby zapewnić bezpieczną eksploatację prosimy sprawdzić opakowanie oraz urządzenie. Jeśli zauważysz jakiegokolwiek uszkodzenia, prosimy skontaktować się z dystrybutorem. Prosimy pamiętać, że modyfikacje lub zmiany w urządzeniu są niedozwolone ze względów bezpieczeństwa. Nieprzewidziane użycie może spowodować zagrożenia oraz utratę prawa do reklamacji gwarancyjnej.

## ⚠ OSTROŻNIE: Ryzyko urazu!

**Niewłaściwe przestrzeganie informacji i instrukcji dotyczących bezpieczeństwa może prowadzić do urazów. Chroń urządzenie przed dziećmi i osobami o ograniczonych zdolnościach fizycznych, sensorycznych lub umysłowych**

- To urządzenie może być używane przez dzieci w wieku od 8 lat, jeśli są one nadzorowane lub poinstruowane o sposobie bezpiecznego korzystania z urządzenia i rozumieją związane z tym zagrożenia. Czyszczenie i konserwacja nie powinny być wykonywane przez dzieci, chyba że są one starsze niż 8 lat i znajdują się pod nadzorem dorosłych osób. Trzymaj urządzenie i jego kabel poza zasięgiem dzieci w wieku poniżej 8 lat.
- Urządzenie może być używane przez osoby o ograniczonych zdolnościach fizycznych, sensorycznych lub umysłowych, lub braku doświadczenia i wiedzy, jeśli są one nadzorowane lub poinstruowane o sposobie bezpiecznego korzystania z urządzenia i rozumieją związane z tym zagrożenia.
- Dzieci nie powinny bawić się urządzeniem.

## ⚠ OSTRZEŻENIE

- Jeśli kabel zasilający jest uszkodzony, musi być wymieniony przez wykwalifikowane osoby, aby uniknąć zagrożenia.
- Urządzenie to przeznaczone jest do użytku domowego.
- Urządzenie nadaje się tylko do użytku wewnątrz pomieszczeń.
- **OSTRZEŻENIE:** Zachowaj przestrzeń dla otworów wentylacyjnych w obudowie urządzenia.
- **OSTRZEŻENIE:** Podczas ustawiania urządzenia upewnij się, że kabel zasilający nie jest zaplątany ani uszkodzony.
- **OSTRZEŻENIE:** Nie umieszczaj przedłużaczy i gniazdek elektrycznych za urządzeniem.
- **OSTRZEŻENIE:** Aby uniknąć zagrożenia wynikającego z niestabilności urządzenia, musi ono być zamocowane zgodnie z instrukcjami.
- Urządzenie nie może być czyszczone strumieniem wody.
- Urządzenie nie może być zanurzone.
- Nie zaleca się stosowania produktu na obszarach powyżej 1 500 m n.p.m.
- Należy zastosować nowe zestawy węży dostarczone z urządzeniem, a stare zestawy węży nie powinny być ponownie używane.

## SPECYFIKACJA

|                                     |   |
|-------------------------------------|---|
| <b>Model</b>                        | MRO2489C-400G/MRO2489C-600G<br>/MRO2489C-800G |
| Napięcie znamionowe:                | 100-240V-                                     |
| Częstotliwość znamionowa:           | 50/60Hz                                       |
| Prąd znamionowy:                    | 4A  |
| Zużycie energii:                    | 60W/85W/85W                                   |
| Klasa ochrony:                      | Klasa II                                      |
| Źródło wody wejściowej:             | Miejska woda z kranu                          |
| Ciśnienie wody wejściowej:          | 0.1-0.69MPa                                   |
| Temperatura pracy i przechowywania: | 4-38°C(40-100°F)                              |
| 1 Stopień                           | FILTR RO                                      |
| 2 Stopień                           | FILTR PAC                                     |
| Temperatura wody wejściowej:        | 4-38°C(40-100°F)                              |
| Wymiary produktu (GxSxW)            | 455*212*490mm                                 |

## Zalecana jakość wody

| Specyfikacje                           | Limity           |
|--|------------------|
| Cząstki nierozpuszczone w wodzie (TDS) | do 750 ppm       |
| Mętność                                | up to 1 NTU      |
| Ciśnienie wody wejściowej              | 0.1-0.69MPa      |
| Temperatura wody wejściowej            | 4-38°C(40-100°F) |

## ZAWARTOŚĆ

## PRODUKT

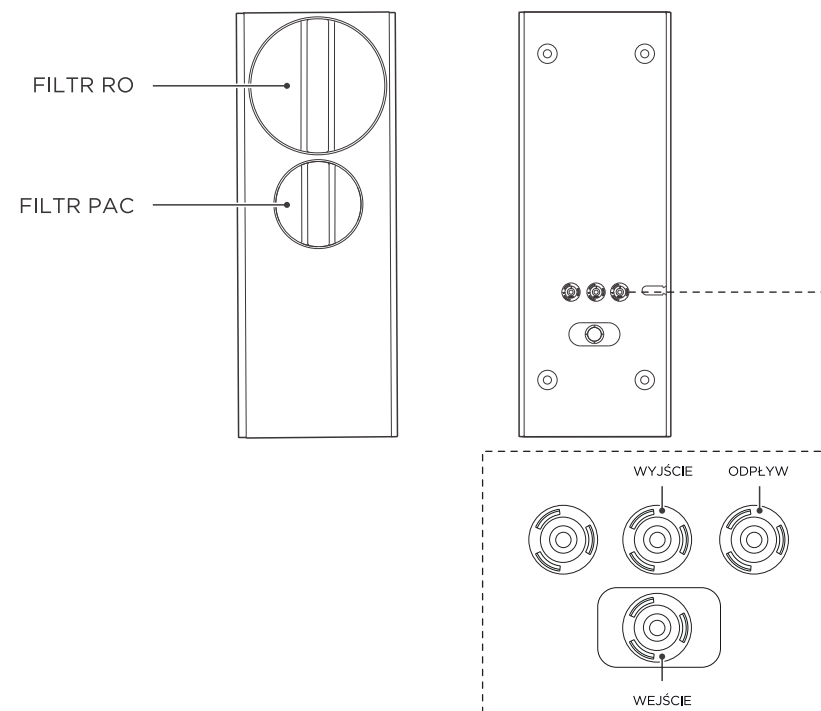

## Akcesoria

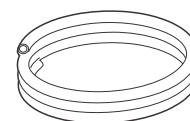

Wężyk PE  
Biały: woda kranowa

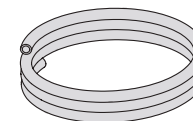

Wężyk PE  
Niebieski: Czysta woda

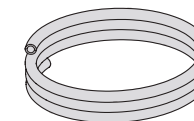

Wężyk PE  
Czerwony: Woda odpływowa

# ZAWARTOŚĆ

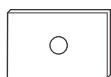

Kwadratowa uszczelka

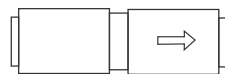

Ogranicznik przepływu wody



Wężyk PE



Zacisk odpływu

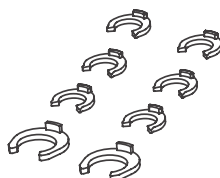

Klipsy (8x)

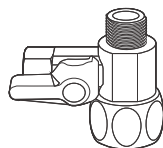

Zawór trójdrożny

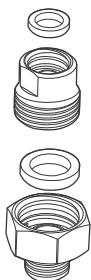

Adapter trójdrożnego zaworu kulowego

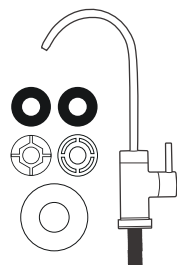

Wylewka wody z elementami montażowymi

## Potrzebna narzędzia (niedołączone do zestawu)

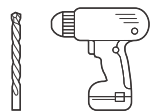

Wiertarka z wiertłem 1/4".



Wiadro

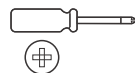

Śrubokręt

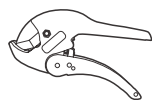

Obcinacz do rur



Klucz nastawny



Okulary ochronne

# INSTALACJA PRODUKTU

## Przed pierwszym użyciem

**UWAGA:** Aby uniknąć niebezpieczeństwa uduszenia, trzymaj worki foliowe z dala od dzieci i zwierząt. Nie używaj worków foliowych w łóżeczkach dziecięcych, łóżkach, wózkach dziecięcych ani w kojach do zabawy.

1. Usuń wszystkie materiały opakowaniowe.
2. Usuń i przejrzyj wszystkie elementy przed użyciem.
3. Sprawdź produkt pod kątem uszkodzeń transportowych.
4. Przed podłączeniem produktu do zasilania sprawdź, czy napięcie i prąd zasilania odpowiadają informacjom na etykiecie znamionowej produktu.

## PRZYGOTOWANIE

1. Ten produkt powinien być instalowany i konserwowany tylko przez doświadczone, dorosłe osoby, który stosują się do obowiązujących przepisów. W przypadku wątpliwości skonsultuj się z profesjonalistą.
2. Upewnij się, że zaopatrzenie w wodę z kranu spełnia wymagania produktu, patrz rozdział Specyfikacje. Zaleca się umieszczenie urządzenia w szafce pod zlewem na płaskiej i równomiernej powierzchni. Przed rozpoczęciem instalacji umieść produkt w miejscu instalacji, aby upewnić się, że lokalizacja jest odpowiednia. Upewnij się, że dostęp do instalacji hydraulicznej pod zlewem i zaworów głównych jest wystarczający.
3. Upewnij się, że kabel zasilający i wężyki PE mogą być prowadzone bez zginania ani zginania.
4. Upewnij się, że wszystkie wymagane narzędzia są dostępne przed rozpoczęciem instalacji.
5. Pozostaw co najmniej 10 cm wolnej przestrzeni wokół urządzenia, aby umożliwić odpowiednią wentylację.

**UWAGA:** Normalnym jest to, że oczyszczacz wody wydaje pewne dźwięki i lekko wibruje podczas użytkowania



# INSTALACJA PRODUKTU

## Schemat połączeń

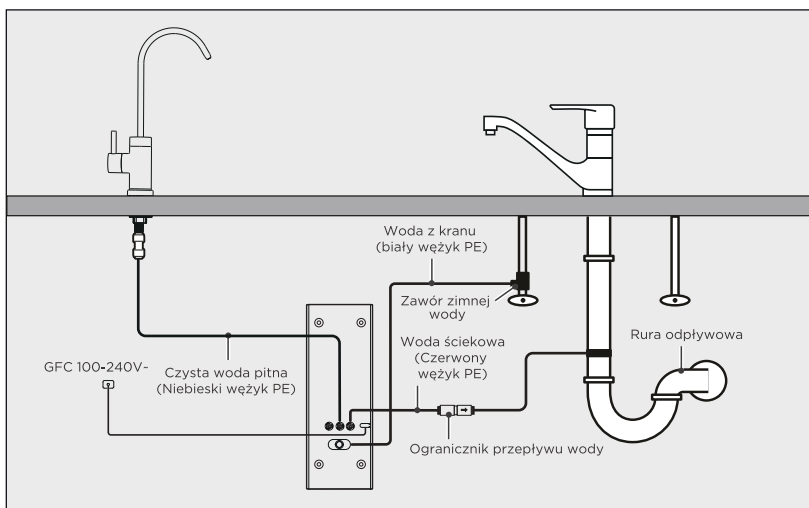

## Schemat filtracji

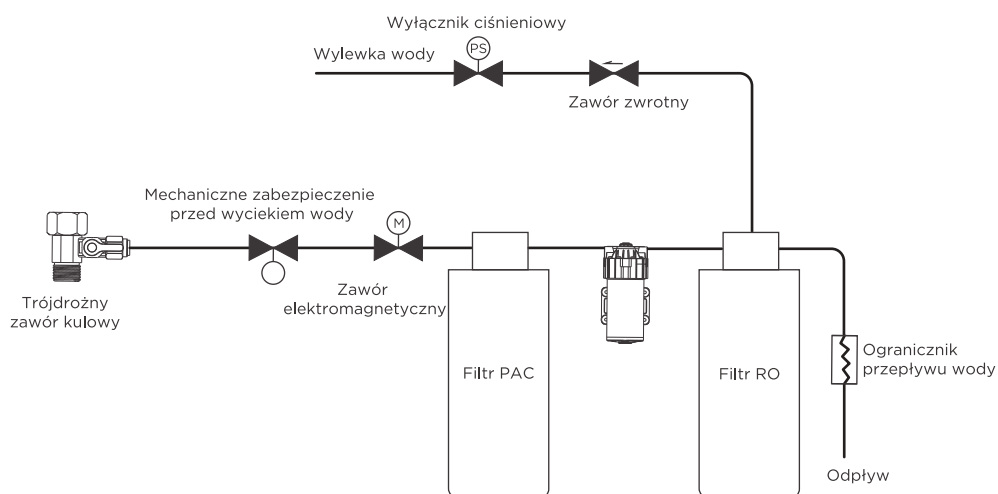

# INSTALACJA PRODUKTU

## Wskazówki dotyczące instalacji

### Jak korzystać z szybkozłączek:

#### Aby podłączyć

1. Na końcu wężyka PE znajduje się oznaczenie (Rys. 1), którego można użyć, aby potwierdzić, czy wężyk PE jest w pełni wsunięty w złączkę. Wsuń wężyk PE do złączki, aż oznaczenie na wężyku PE zrówna się ze złączką.
2. Jeśli wężyk PE nie jest w pełni wsunięty, spowoduje to wyciek. Gdy wężyk PE jest w pełni wsunięty, załóż niebieski klips na złączkę. Zablokuje to wężyk PE i zapobiegnie jego wypadaniu.
3. Jeśli wężyk PE jest zbyt długi, przytnij go na odpowiednią długość za pomocą ostrego noża lub nożyczek. Odetnij wężyk PE równo (Rys. 2). Upewnij się, że wężyk PE jest w pełni wsunięty.

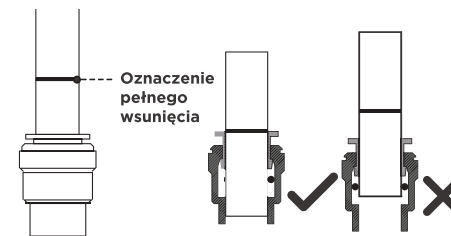

Rysunek 1

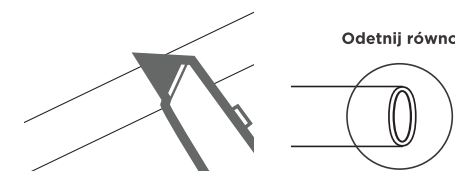

Rysunek 2

#### Aby odłączyć:

1. Usuń niebieski klips blokujący ze złączki.
  2. Użyj kciuka i palca wskazującego, aby wcisnąć blokadę. Drugą ręką wyciągnij przewód ze złączki (Rys. 3).
- UWAGA: Nie wyciągaj / nie wyrwij przewodu bez wciśnięcia blokady, aby uniknąć uszkodzenia złączki i wycieku.**

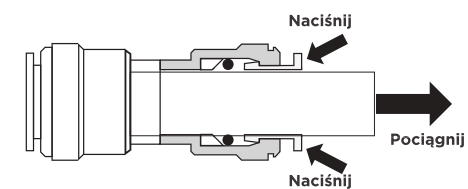

Rysunek 3

# INSTALACJA PRODUKTU

## Kroki instalacji

**OSTRZEŻENIE:** Urządzenie filtrujące musi być zasilane wodą za pomocą przewidzianego zaworu trójdrożnego. Zawór kulkowy zawiera wewnętrzny filtr, który zapewni niezawodność działania wewnętrznych części urządzenia filtrującego.

### Krok 1: Instalacja zaworu trójdrożnego

#### UWAGA

1. Przed instalacją wyjmij urządzenie z pudełka i wybierz odpowiednie miejsce pod zlewem, w którym zainstalujesz system filtracji. Do instalacji urządzenia wymagana jest płaska powierzchnia, na której system będzie stał stabilnie. Nie instaluj urządzenia bokiem, na plecach ani do góry nogami.
2. Przed instalacją upewnij się, że obok miejsca instalacji znajduje się gniazdko elektryczne.
3. Jeśli posiadasz młynek odpadów w zlewie: Upewnij się, że system filtracji nie będzie korzystał z tego samego gniazdka co młynek mielenia odpadów w zlewie kuchennym.
4. Urządzenie filtrujące musi być podłączone TYLKO do źródła zimnej wody.
5. Nie instaluj systemu filtracji w miejscu, w którym urządzenie będzie narażone na bezpośrednio padające światło słoneczne, szkodliwe chemikalia, ani w miejscu, gdzie może ulec uszkodzeniu. Nie instaluj systemu w pobliżu żadnego źródła ciepła. Nie instaluj urządzenia na zewnątrz.

### Instalacja zaworu trójdrożnego (3/8" lub 1/2")

1. Zamknij dopływ wody. Otwórz kran, aby pozbyć się ciśnienia z wężu. **UWAGA:** Zanim przejdziesz do kolejnego kroku, upewnij się, że woda przestała płynąć. Użyj ręcznika lub wiadra, aby zebrać nadmiar wody.
2. Odłącz wąż zimnej wody od zaworu dopływu zimnej wody.
3. Podłącz biały wężyk PE 1/4" do zaworu trójdrożnego i zabezpiecz go klipssem. **UWAGA:** Dla wygody połączenia zaleca się chwilowe zanurzenie jednego końca wężyka w ciepłej wodzie, a następnie podłączenie do adaptera dopływowego.
4. Nakręć zawór trójdrożny na zawór dopływowy zimnej wody (z uszczelką) i dokręć go kluczem nastawczym (Rys. 4).

**UWAGA:** Jeśli rurka zimnej wody nie ma średnicy 1/2 cala, odkręć dwa konwertery średnicy z zaworu trójdrożnego (Rys. 4), a następnie wykonaj krok 3.

5. Nakręć wąż zimnej wody (z uszczelką) na zawór trójdrożny i dokręć go kluczem nastawczym.

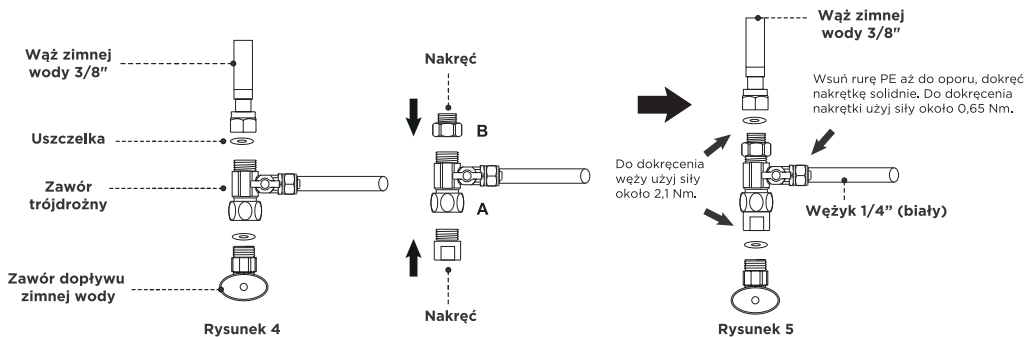

# INSTALACJA PRODUKTU

## Krok 2: Instalacja wylewki wody

### ⚠ UWAGA: Ryzyko uszkodzenia!

Niektóre materiały blatu kuchennego, takie jak granit, porcelana, stal i żywica plastikowa, wymagają specjalistycznych narzędzi i mogą zostać nieodwracalnie uszkodzone, jeśli użyte zostaną nieodpowiednie narzędzia.

Instalacja wylewki wymaga otworu w blacie kuchennym lub zlewozmywaku. Średnica otworu musi wynosić 1 cal (Metrycznie 2,5 cm).

1. Jeśli istnieje już otwór, skorzystaj z niego. Jeśli nie ma dostępnego wcześniej wykonanego otworu, rozważ zatrudnienie profesjonalisty.
2. Umieść dużą uszczelkę gumową na otworze i wsuń trzon baterii przez otwór (Rys. 6).
3. Najpierw umieść plastikową podkładkę, a następnie nakrętkę blokującą na trzonie baterii i dokręć je za pomocą nakrętki blokującej na gwintowanym trzonie (Rys. 7).

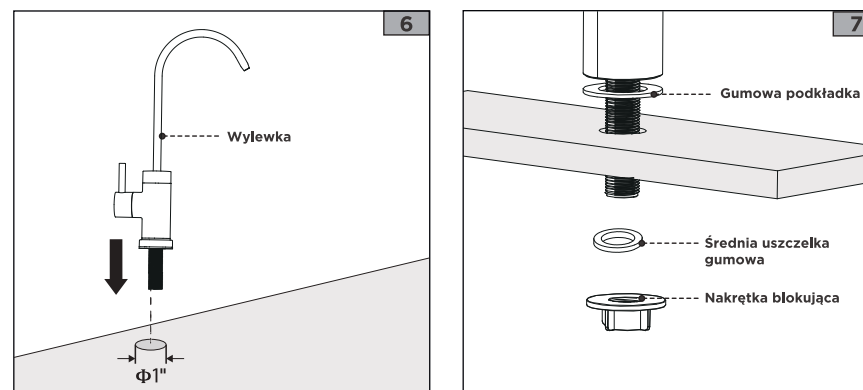

4. Podłącz jeden koniec niebieskiego węża PE czystej wody do baterii, wciskając go w szybkozłącze. Zablokuj wąż PE klipssem (patrz rozdział Jak używać złączy szybkiego montażu).

### ● UWAGA:

≡ Nie podłączaj drugiego końca węża PE do głównej jednostki w tym momencie.

# INSTALACJA PRODUKTU

## Krok 3: Instalacja zacisku odpływu

### NOTATKA:

Zacisk odpływu pasuje do standardowej rury odpływowej o średnicy 1-1/2 cala.

- Wybierz lokalizację i zaznacz ją na rurze odpływowej (A lub B). Wiercony otwór powinien być oddalony od syfonu minimum na 3 cale i powinien być poziomy. (Rys. 10).
- Dopasuj zacisk odpływu do rury. Przyłóż go, aby sprawdzić jego dopasowanie.

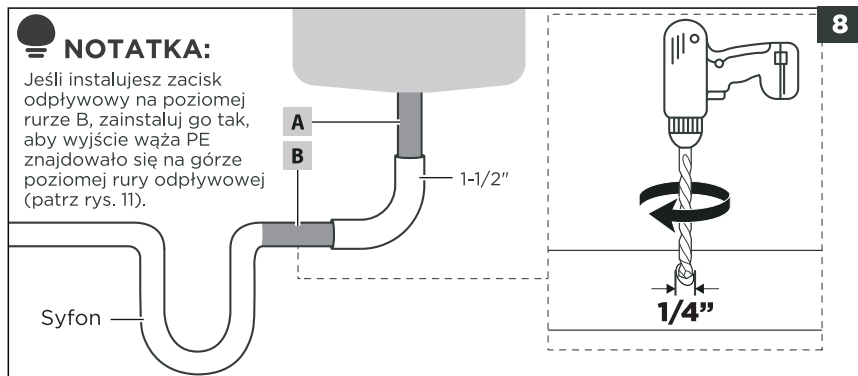

- Wywierć otwór o średnicy 1/4 cala. Upewnij się, że przebijas tylko jedną ściankę rury kanalizacyjnej (Rys. 8).
- Wyczyść miejsce wiercenia z pozostałości plastiku.
- Włóż czerwony wąż PE, który jest przeznaczony dla odpływu, do szybkozłączki znajdującej się na zacisku odpływowym (Rys. 10). Włóż czerwony wąż PE co najmniej na 0,6 cala, aby uniknąć wycieku.
- Usuń folię ochronną z kwadratowej uszczelki.
- Umieść kwadratową uszczelkę na wewnętrznej ścianie zacisku odpływowego (Rys. 9).
- Połącz obie połowki zacisku odpływowego za pomocą nakrętek i śrub. Pozostawiając wąż PE w otworze, dokręć obie strony równomiernie, aby zamocować zacisk odpływu (Rys. 11).
- Zabezpiecz odpływowy wąż PE w szybkozłączce za pomocą klipsa (patrz rozdział „Jak używać złączy szybkiego montażu”). (Rys. 11).

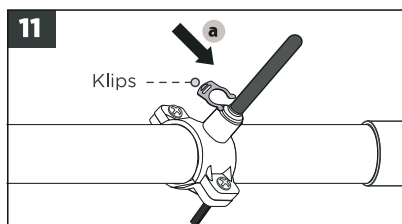
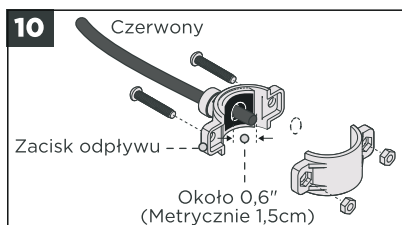
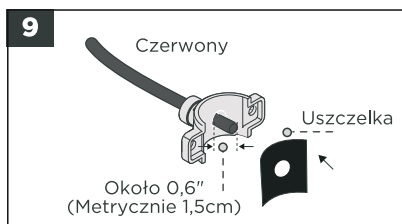

# INSTALACJA PRODUKTU

## Krok 4: Podłączenie wężyków PE do głównej jednostki

Urządzenie posiada trzy złącza wody: na **wodę z sieci**, **wodę filtrowaną** i **odpływ wody** do ścieków. Odpowiadają im trzy wężyki PE.

- Usuń ochronne wtyczki silikonowe ze złączy wody wejściowej i wyjściowej na głównej jednostce.
- Podłącz jeden odcinek wężyka PE (około 15 cm) do ogranicznika przepływu wody, a następnie drugi koniec wężyka wsuń do złącza odpływowego, które odprowadza wodę do ścieków. Użyj białego wężyka PE, którym połącz ogranicznik przepływu ze złączem zacisku odpływu. (Rys. 12).
- Wciśnij niebieski wężyk PE do złącza wody z sieci. Drugi koniec wężyka PE powinien być podłączony do zaworu trójdrożnego.
- Żółty wężyk PE włóż do złącza wyjściowego dla wody filtrowanej. Jego drugi koniec podłączony jest do wylewki czystej wody.
- Zabezpiecz każdy z wężyków PE klipsami. (Patrz rozdział "Jak korzystać z szybkozłączy").

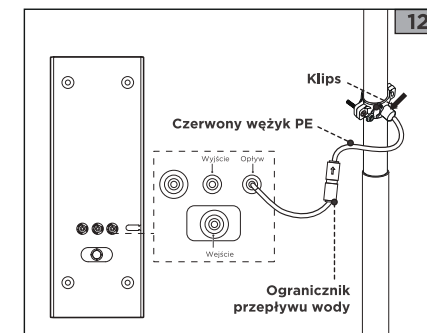

**UWAGA:** Za każdym razem, gdy wymieniany jest filtr PAC, należy wymienić również ogranicznik przepływu wody. Ogranicznik przepływu wody jest dostępny jako oddzielny produkt w sprzedaży.

## Krok 5: Sprawdzenie połączenia pod kątem możliwych wycieków

### UWAGA

Ryzyko uszkodzenia! Nie podłączaj głównej jednostki do zasilania w tym momencie. Zawsze sprawdź, czy nie ma wycieków przed podłączeniem urządzenia do zasilania.

- Zamknij kran.
- Otwórz zawór trójdrożny i zawór zamykający dopływ wody (rys. 13).
- Sprawdź wszystkie punkty połączeń pod kątem wycieków.
- Użyj zaworu zamykającego dopływ wody, aby wyłączyć dopływ wody, jeśli zauważysz jakiegokolwiek wycieki.

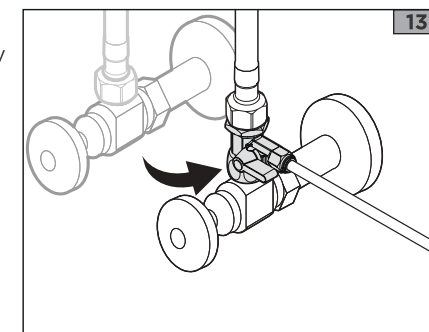

# INSTRUKCJA OBSŁUGI

## Cechy produktu

### Filtr zatrzymujący osady:

Zatrzymuje duże osady, takie jak piasek, brud, muł i rdza.

### Filtr węglowy aktywny:

Filtruje lotne związki organiczne, pestycydy i wybrane środki chemiczne między innymi związki chloru, część metali ciężkich



### Filtr PP – filtr o wysokiej dokładności filtracji:

Usuwa z wody drobne zanieczyszczenia.

### Filtr odwróconej osmozy:

Usuwa z wody większość znajdujących się zanieczyszczeń w tym wirusy i bakterie.

## Wprowadzenie do funkcji filtrujących

| Stopień   | Nazwa     | Rysunek   |  |
|-----------|-----------|---|--|
| Stopień 1 | FILTR RO  |  | Dokładność filtra RO wynosi od 0,001 do 0,0001 µm, co pozwala na przepuszczenie wyłącznie cząsteczek wody i niemal całkowite zatrzymanie szkodliwych substancji takich jak pestycydy, bakterie, wirusy oraz jony metali ciężkich.  |
| Stopień 2 | FILTR PAC |  | Dokonyje filtracji wstępnej wody surowej, usuwając z niej zanieczyszczenia mechaniczne, rdzę i inne zawiesiny. Likwiduje także nieprzyjemne zapachy i poprawia smak wody. Usuwa związki chloru oraz zanieczyszczenia organiczne znajdujące się w wodzie. Poprawia kolor wody, eliminując zanieczyszczenia mechaniczne. |

## Pierwsze użycie:

1. Przed ponownym użyciem produktu, otwórz zawór trójdrożny.
2. Podłącz przewód zasilający do gniazdka zasilania, które jest zabezpieczone bezpiecznikiem różnicowoprądowym.
3. Ze względu na hydrofilowy charakter membrany RO, zawiera ona składniki nawilżające (głównie glicerynę spożywczą). Dlatego nowe urządzenia lub nowe wkłady filtrujące RO muszą być przepłukane przed pierwszym spożyciem wody.
4. Sugerowana metoda płukania: Otwórz kran i pozostaw na 20 minut co 2 godziny, powtarzając ten proces co najmniej 12 razy.

### Użycie:

1. Powoli obróć uchwyt kranu z pozycji pionowej o 90 stopni w kierunku przeciwnym do ruchu wskazówek zegara, aby otworzyć przepływ wody.
2. Obróć uchwyt kranu o 90 stopni zgodnie z ruchem wskazówek zegara, aby zatrzymać przepływ wody.

**Uwaga:** ilość oczyszczonej wody zależy od ciśnienia wody i temperatury wody.

# CZYSZCZENIE I KONSERWACJA

## Cykl wymiany filtra

### Zalecana częstotliwość wymiany wkładów filtracyjnych:

| FILTR RO       | FILTR PAC     |
|----------------|---------------|
| 12-24 miesięcy | 6-12 miesięcy |



### UWAGA

Podane powyżej dane służą tylko do referencji i są oparte na dziennym spożyciu 10 litrów wody. Konkretny cykl wymiany filtrów różni się w zależności od lokalnej jakości wody i ilości spożywanej wody.

## Konserwacja

**UWAGA:** Każdy z filtrów ma ograniczoną żywotność. Zmiany w smaku, zapachu, kolorze oraz przepływie oczyszczonej wody wskazują, że filtr powinien zostać wymieniony.

### Aby wymienić filtr, postępuj zgodnie z poniższymi krokami:

1. Zamknij zawór trójdrożny (rysunek 14).

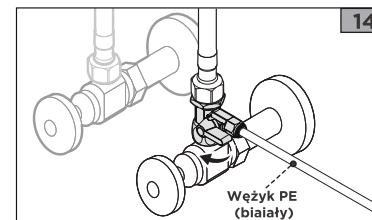

2. Otwórz kran z wodą pitną, aby zwolnić ciśnienie.
3. Odłącz wtyczkę z gniazdka elektrycznego.
4. Dostosuj położenie urządzenia, aby ułatwić obrót uchwyty filtra (rysunek 15).

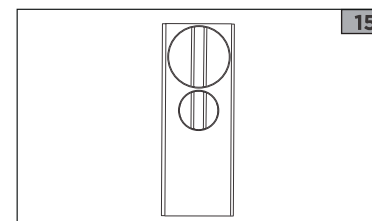

5. Obróć uchwyt wkładu filtra w kierunku przeciwnym do ruchu wskazówek zegara, aż wkład filtra się wysunie, a następnie wyciągnij go na zewnątrz (rysunek 16).

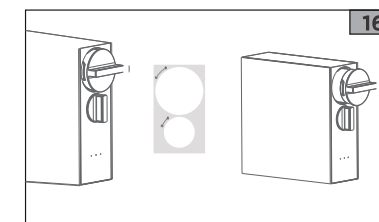

6. Włóż nowy wkład filtra etykietą do góry, a następnie mocno go dociśnij, aż zrówna się z frontem urządzenia (rysunek 17).

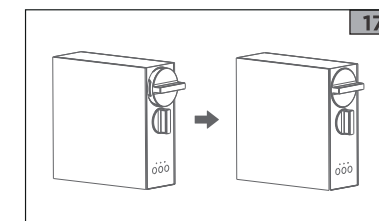

# CZYSZCZENIE I KONSERWACJA

7. Przytrzymaj uchwyt wkładu filtra i obróć go zgodnie z ruchem wskazówek zegara do punktu montażu, aż usłyszysz dźwięk „kliknięcia”, co oznacza zakończenie wymiany filtra (rysunek 18).

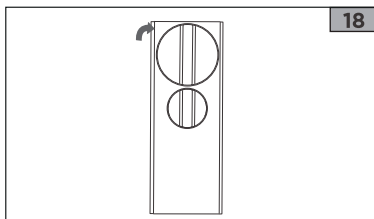

8. Użyj markera, aby zapisać czas wymiany filtra (rysunek 19).

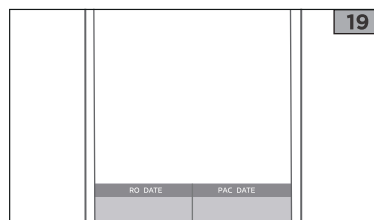

9. Przesuń uchwyt blokujący z powrotem.

## Zalecenia dotyczące wymiany filtra:

**UWAGA: Za każdym razem, gdy wymieniany jest filtr PAC, należy wymienić również ogranicznik przepływu wody. Ogranicznik przepływu wody jest dostępny w oddzielnej sprzedaży.**

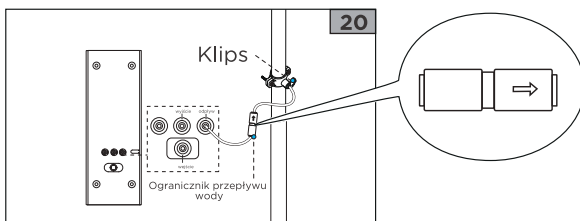

11. Otwórz podłączony kran i pozwól wodzie płynąć przez co najmniej 20 minut, aby przepłukać filtry przed pierwszym ich użyciem.

## Czyszczenie

1. Przed czyszczeniem odłącz produkt od źródła zasilania.
2. Nie używaj agresywnych środków czyszczących, szcetek z metalowymi lub nylonowymi włosami, ani ostrych lub metalowych narzędzi czyszczących, takich jak noże, twarde skrobaki itp. Mogą one uszkodzić powierzchnie.
3. Użyj wilgotnego kawałka materiału do przetarcia produktu. Pozwól produktowi całkowicie wyschnąć.

# ROZWIĄZYWANIE PROBLEMÓW

Podczas używania urządzenia może dojść do błędów lub awarii. Poniższa tabela zawiera możliwe przyczyny oraz wskazówki dotyczące potencjalnych rozwiązań dla poszczególnych komunikatów o błędach lub awarii. Zaleca się dokładne przeczytanie poniższej tabeli.

| Problem   | Możliwa przyczyna   | Rozwiązanie   |
|---|---|---|
| Zmniejszony przepływ przefiltrowanej wody   | <ul style="list-style-type: none"> <li>• Zawór trójdrożny nie jest w pełni otwarty.</li> <li>• Filtr jest zablokowany lub osiągnął koniec cyklu życia.</li> </ul>                       | <p>W pełni otwórz zawór trójdrożny.</p> <p>Wymień filtr.</p>  |
| Zmiana smaku wody.  | <ul style="list-style-type: none"> <li>• Filtr nie był używany przez kilka dni.</li> <li>• Filtr osiągnął koniec swojego cyklu życia lub jest wadliwy.</li> </ul>                       | <p>Otwórz kran i pozwól wodzie płynąć przez 5 minut.</p> <p>Wymień filtr.</p>   |
| Woda oczyszczona zawiera wysoki poziom całkowitych rozpuszczonych substancji (TDS). | <ul style="list-style-type: none"> <li>• Poziom TDS w wodzie przekracza maksymalny dopuszczalny poziom ustalony przez EPA dla publicznej wody pitnej.</li> </ul>                        | <p>Natychmiast przestań korzystać z produktu i zamknij zawór trójdrożny, aby uniknąć uszkodzeń. Zainstaluj urządzenie wstępne uzdatniania przed tym urządzeniem. Ponownie zainstaluj urządzenie.</p>  |
| Główna jednostka przecieka.   | <ul style="list-style-type: none"> <li>• Awaria komponentu systemu.</li> <li>• Filtry są zainstalowane nieprawidłowo.</li> </ul>  | <p>Zamknij zawór trójdrożny i odłącz wtyczkę z gniazdka zasilania. Natychmiast skontaktuj się z obsługą klienta.</p> <p>Zamknij zawór trójdrożny. Usuń i ponownie zamocuj filtry. Otwórz zawór trójdrożny.</p>  |
| Z podłączonego kranu nie wypływa oczyszczona woda.                                  | <ul style="list-style-type: none"> <li>• Wykryto wyciek wody.</li> <li>• Pęcherzyk powietrza blokuje przewody PE (zazwyczaj po wymianie filtra lub wyłączeniu dopływu wody).</li> </ul> | <p>Zamknij zawór trójdrożny i odłącz wtyczkę z gniazdka. Sprawdź linie i rury pod kątem wycieków zewnętrznych. Przechyl główną jednostkę, aby sprawdzić wycieki wewnętrzne: Jeśli wyciek jest wewnętrzny, woda wypłynie z głównej jednostki. Skontaktuj się z obsługą klienta. Jeśli wyciek jest zewnętrzny, zlokalizuj wyciek i napraw go. Odprowadź wodę z głównej jednostki, przechylając ją. Zresetuj czujnik wycieku: odłącz wtyczkę z gniazdka. Odłącz przewód PE z wodą zdatną do spożycia. Podłącz ponownie przewód PE z wodą zdatną do spożycia do wejścia wody zdatnej do spożycia i podłącz wtyczkę do gniazdka.</p> <p>Zamknij zawór trójdrożny i odłącz wtyczkę z gniazdka zasilania. Otwórz kran w kuchni i upewnij się, że woda płynie. Otwórz zawór trójdrożny i podłącz wtyczkę do gniazdka zasilania.</p> |

# TOWAROWE ZNAKI HANDLOWE, PRAWA AUTORSKIE I OŚWIADCZENIE PRAWNE

**Midea** logo, znaki słowne, nazwa handlowa, charakterystyczny wygląd handlowy oraz wszelkie wersje tych elementów są cennymi zasobami Grupy Midea i/lub jej spółek zależnych ("Midea"), do których Midea posiada prawa znaków handlowych, prawa autorskie i inne prawa własności intelektualnej oraz wszelką reputację wynikającą z korzystania z jakiegokolwiek części znaku handlowego Midea. Wykorzystanie znaku handlowego Midea w celach komercyjnych bez uprzedniej pisemnej zgody Midea może stanowić naruszenie znaku handlowego lub nieuczciwą konkurencję w sprzeczności z odpowiednimi przepisami prawa. Niniejszy podręcznik został opracowany przez Midea, a Midea zastrzega sobie wszelkie prawa autorskie do niego. Żadna jednostka ani osoba fizyczna nie może wykorzystywać, kopiować, modyfikować, dystrybuować w całości lub w części tej instrukcji, ani łączyć go ani sprzedawać z innymi produktami bez uprzedniej pisemnej zgody Midea. Wszystkie opisane funkcje i instrukcje były aktualne w chwili drukowania tej instrukcji. Jednakże rzeczywisty produkt może się różnić ze względu na ulepszone funkcje i projekty.

# UTYLIZACJA I RECYKLING

## Ważne instrukcje dotyczące ochrony środowiska

Zgodność z Dyrektywą dotyczącą odpadów z urządzeń elektrycznych i elektronicznych (WEEE) oraz usuwanie zużytego urządzenia: Niniejsze urządzenie spełnia wymogi Dyrektywy UE w sprawie WEEE (2012/19/UE). Urządzenie to posiada symbol klasyfikacyjny dla zużytego sprzętu elektrycznego i elektronicznego (WEEE). Symbol ten wskazuje, że to urządzenie nie powinno być usuwane wraz z innymi odpadami domowymi na koniec swojego okresu użytkowania. Zużyte urządzenie musi zostać zwrócone do oficjalnego punktu zbierania w celu recyklingu urządzeń elektrycznych i elektronicznych. Aby znaleźć te punkty zbierania, prosimy skontaktować się z lokalnymi władzami lub dystrybutorem, u którego zakupiono urządzenie. Każde gospodarstwo domowe odgrywa ważną rolę w odzyskiwaniu i recyklingu starych urządzeń. Odpowiednie usuwanie zużytych urządzeń pomaga zapobiec potencjalnym negatywnym skutkom dla środowiska i zdrowia ludzkiego.



## Zgodność z Dyrektywą RoHS

Produkt, który zakupiłeś, spełnia wymagania Dyrektywy RoHS UE (2011/65/UE). Nie zawiera szkodliwych i zabronionych materiałów określonych w dyrektywie.

## Informacje dotyczące opakowania

Materiały opakowaniowe produktu są wykonane z materiałów podlegających recyklingowi zgodnie z naszymi krajowymi przepisami dotyczącymi ochrony środowiska. Nie usuwaj materiałów opakowaniowych wraz z odpadami domowymi lub innymi. Przynieś je do punktów zbierania materiałów opakowaniowych wyznaczonych przez lokalne władze.

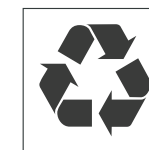

# OŚWIADCZENIE DOTYCZĄCE OCHRONY DANYCH

W celu świadczenia usług uzgodnionych z klientem, zgadzamy się bez ograniczeń przestrzegać wszystkich postanowień obowiązującego prawa ochrony danych, zgodnie z uzgodnionymi krajami, w których będą świadczone usługi dla klienta, oraz, w stosownych przypadkach, Rozporządzeniem Ogólnym o Ochronie Danych (RODO) UE. Ogólnie rzecz biorąc, nasze przetwarzanie danych ma na celu spełnienie naszych obowiązków wynikających z umowy z Tobą oraz ze względów bezpieczeństwa produktu, w celu ochrony Twoich praw w związku z pytaniami dotyczącymi gwarancji i rejestracji produktu. W niektórych przypadkach, ale tylko jeśli zapewniona jest odpowiednia ochrona danych, dane osobowe mogą być przekazywane odbiorcom znajdującym się poza Europejskim Obszarem Gospodarczym.

Dodatkowe informacje są udostępniane na żądanie. Możesz skontaktować się z naszym Inspektorem Ochrony Danych pod adresem [MideaDPO@midea.com](mailto:MideaDPO@midea.com). Aby skorzystać z Twoich praw, takich jak prawo do sprzeciwu wobec przetwarzania Twoich danych osobowych w celach marketingu bezpośredniego, prosimy o kontakt pod adresem [MideaDPO@midea.com](mailto:MideaDPO@midea.com). Aby uzyskać dalsze informacje, prosimy zeskanować kod QR.