

**ECOWATER**  
S Y S T E M S®

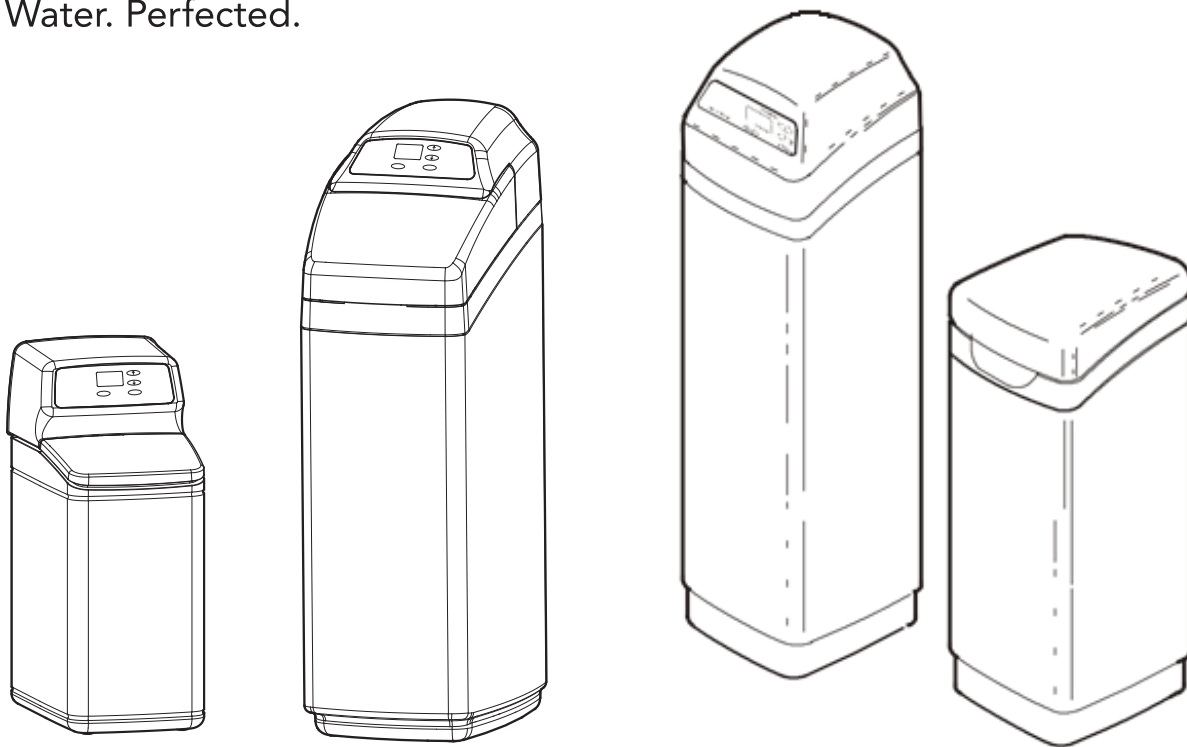

Your Water. Perfected.



English	<b>Comfort Series Water Softener</b> .....	2
Polski	<b>Zmiękczac wody serii Comfort</b> .....	8
Lietuvių	<b>Comfort serijos vandens minkštiklis</b> ....	14
Hrvatski	<b>Omekšivač vode serije Comfort</b> .....	20
Română	<b>Dedurizatorul de apă seria Comfort</b> .....	26
Русский	<b>Умягчитель воды серии Comfort</b> .....	32
български	<b>Омекотител за вода серии Comfort</b> ...	38
Magyar	<b>Comfort típusú vízlágyító</b> .....	44
Slovensky	<b>Zmäkčovač vody série Comfort</b> .....	50
Česky	<b>Změkčovač vody série Comfort</b> .....	56



**EcoWater Systems Europe**  
[www.ecowater-europe.com](http://www.ecowater-europe.com)

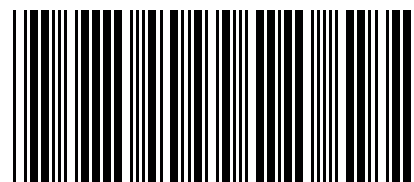

7358030 (Rev. B 12/12/16)

### Modele

**Comfort 200**

**Comfort 500**

**Comfort 300**

**Comfort 600**

**Comfort 400**

**Comfort 500 EcoMulti**

### SPIS TREŚCI

#### strona

Wymogi dotyczące montażu . . . . .	8
Wskazówki dotyczące bezpieczeństwa . . . . .	8
Ilustracje montażu . . . . .	9
Programowanie zmiękczacza wody . . . . .	10-12
Dodawanie soli . . . . .	13
Dezynfekcja . . . . .	13
Rozwiązywanie problemów . . . . .	13

### WYMOGI DOTYCZĄCE MONTAŻU

- Montaż systemu powinien wykonać wyłącznie odpowiednio przeszkolony specjalista.
- Przed rozpoczęciem montażu należy sprawdzić, czy główny zawór doprowadzenia wody jest zamknięty.
- Niezbędne jest zainstalowanie zaworu obejściowego EcoWater Systems lub 3-zaworowego systemu obejściowego. Zawory obejściowe umożliwiają odcięcie dopływu wody do zmiękczacza wody w celu dokonania niezbędnych napraw bez odcinania instalacji domowej.
- Niezbędny jest ściek dla regenerowanej wody odpływowej. Preferowany jest odpływ podłogowy, zlokalizowany w pobliżu zmiękczacza wody EcoWater Systems. Inne opcje to wanna pralnicza, pionowa rura odpływowa itp.
- W zasięgu 2 metrów od zmiękczacza wody EcoWater Systems niezbędne jest uziemione, znajdujące się pod ciągłym napięciem gniazdo elektryczne o parametrach 220 - 240V, 50 Hz.
- Po zakończeniu montażu systemu należy wykonać test ciśnieniowy w celu wykrycia przecieków.
- Po wykonaniu testu ciśnieniowego należy wykonać regenerację ręczną.

### WSKAZÓWKI DOTYCZĄCE BEZPIECZEŃSTWA

- Przed rozpoczęciem montażu należy zapoznać się z instrukcją oraz przygotować wymagane narzędzia i materiały.
- Montaż musi być zgodny z lokalnymi przepisami dotyczącymi instalacji wodociągowych i elektrycznych.
- We wszystkich lutowanych połączeniach należy używać wyłącznie bezołowiowego stopu lutowniczego i topnika.
- Ze zmiękczaczem wody należy obchodzić się ostrożnie. Urządzenia nie należy odwracać do góry nogami, upuszczać ani ustawiać na ostrych wystęпах.
- Zmiękczacza wody nie należy umieszczać:
  - w miejscach, w których mogą występować temperatury ujemne
  - w miejscach wystawionych na bezpośrednie działanie światła słonecznego
  - tam, gdzie urządzenie może być wystawione na działanie wilgotnych warunków atmosferycznych
- Nie poddawać uzdatnianiu wody o temperaturze powyżej 49°C.
- Minimalny wymagany przez zmiękczacza wody przepływ wody na wlocie wynosi 11 litrów na minutę.
- Maksymalne dozwolone ciśnienie wody na wlocie wynosi 8,6 bara. Jeżeli ciśnienie dzienne przekroczy 5,5 bara, ciśnienie nocne może przekroczyć maksymalną wartość. W razie potrzeby należy zastosować zawór redukcyjny.
- System wymaga zasilania prądem stałym 28 V. Należy zastosować dołączony do urządzenia zasilacz, i podłączyć go do zlokalizowanego w suchym miejscu gniazda domowego o parametrach 220 - 240 V, 50 Hz, które jest uziemione i odpowiednio zabezpieczone wyłącznikiem automatycznym lub bezpiecznikiem.
- Bez odpowiedniej dezynfekcji przed lub za urządzeniem, systemu nie należy używać do uzdatniania wody, która stwarza zagrożenie mikrobiologiczne lub której jakość nie jest znana.



Dyrektywa europejska 2002/96/WE wymaga, aby wszystkie urządzenia elektryczne i elektroniczne były utylizowane zgodnie z wymogami dotyczącymi zużytego sprzętu elektrycznego i elektronicznego (Waste Electrical and Electronic Equipment - WEEE). Dyrektywa ta oraz podobne przepisy prawne mają charakter krajowy i mogą różnić się w zależności od regionu. Aby pozbyć się sprzętu w prawidłowy sposób, należy zapoznać się z lokalnymi przepisami.

**TYPOWA INSTALACJA**

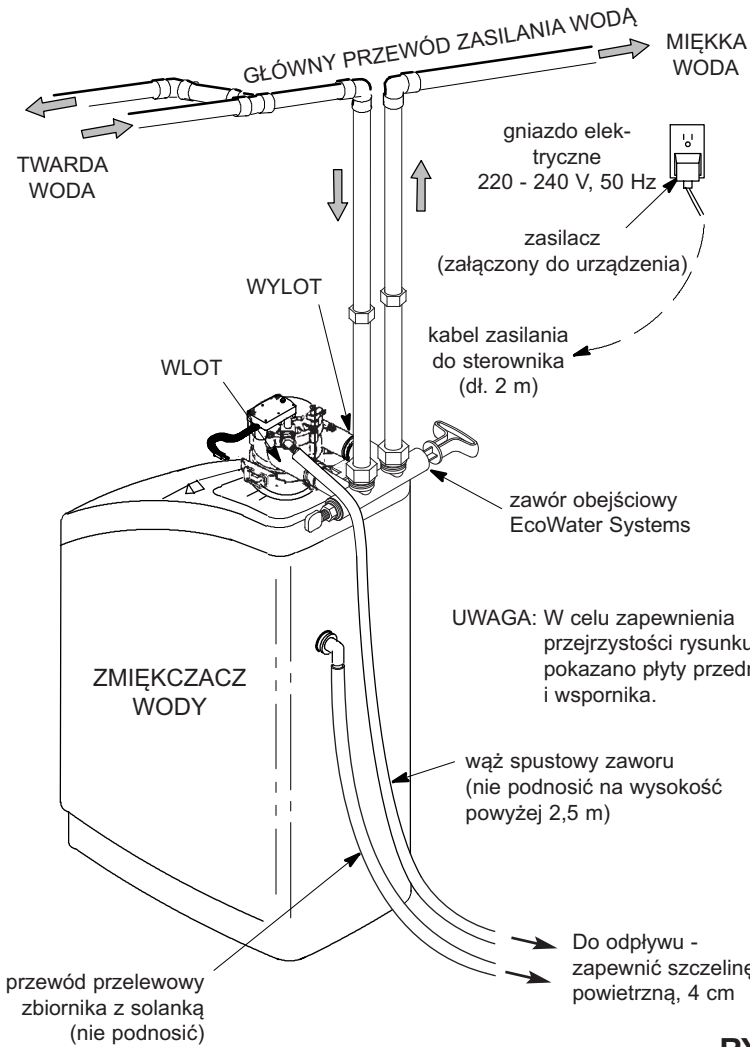

**RYS. 1**

**INSTALACJA Z ZASTOSOWANIEM GWINTOWANEGO ZAWORU OBEJŚCIOWEGO**

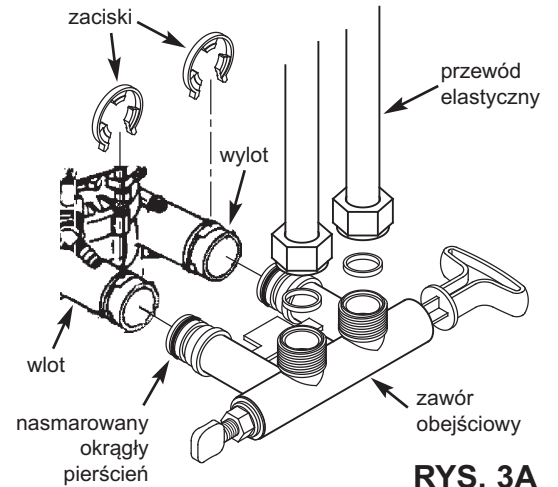

**RYS. 3A**

**INSTALACJA Z ZASTOSOWANIEM ZAWORU OBEJŚCIOWEGO TYPU ZACISKOWEGO**

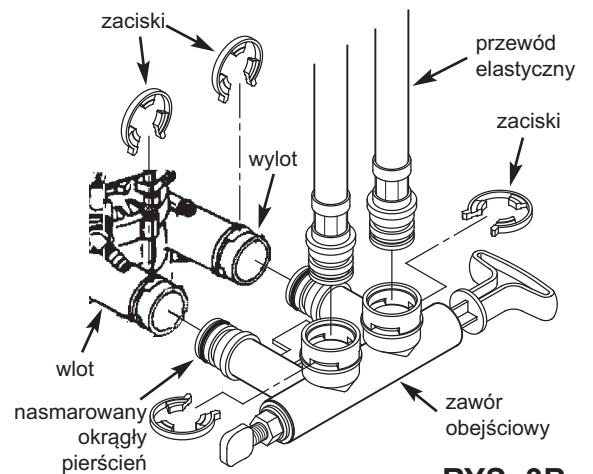

**RYS. 3B**

**OPCJE DOTYCZĄCE OBEJŚCIA**

**Zawór obejściowy EcoWater Systems**

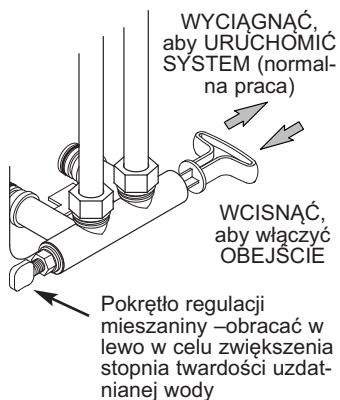

**RYS. 2A**

**obejście 3-zaworowe**

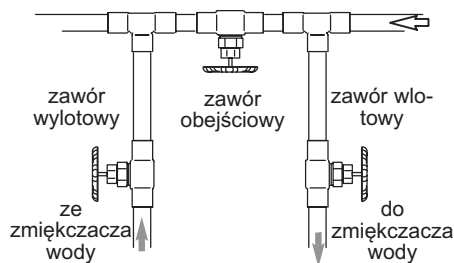

- aby URUCHOMIĆ SYSTEM:
  - otworzyć zawór wlotowy i wylotowy
  - zamknąć zawór obejściowy
- aby URUCHOMIĆ OBEJŚCIE:
  - zamknąć zawór wlotowy i wylotowy
  - otworzyć zawór obejściowy

**RYS. 2B**

**INSTALACJA Z ZASTOSOWANIEM KOLANEK**

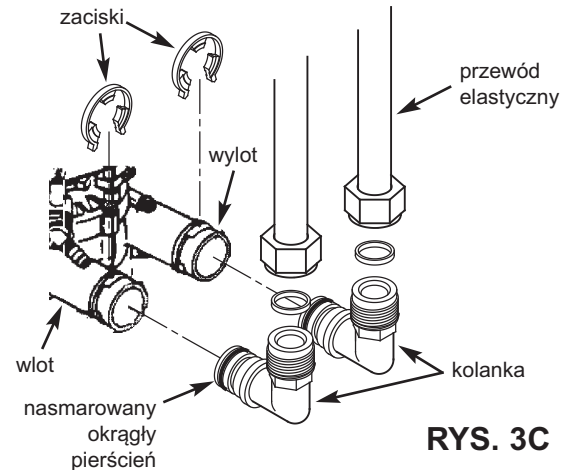

**RYS. 3C**

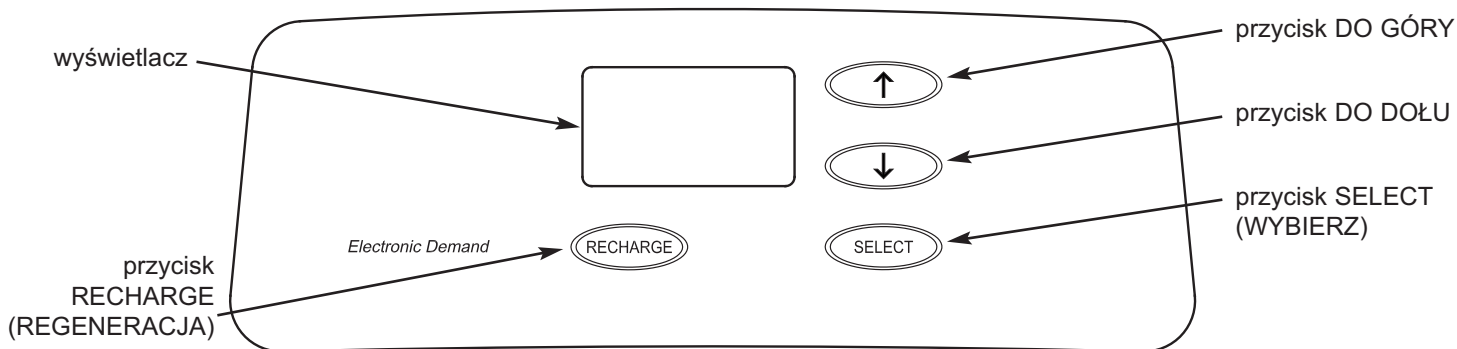

## WYMAGANE JEST USTAWIENIE STEROWNIKA

po zainstalowaniu i po dłuższej przerwie w zasilaniu.

Po podłączeniu zasilacza do gniazda elektrycznego na wyświetlaczu pojawi się na moment kod modelu i numer wersji. Następnie wyświetli się tekst „PRESENT TIME” („AKTUALNA GODZINA”) i zacznie migać 12:00.

### A. USTAWIENIE AKTUALNEJ GODZINY

- Jeżeli na ekranie nie pojawi się tekst „PRESENT TIME” („AKTUALNA GODZINA”), naciśnij kilkakrotnie, do skutku, przycisk SELECT.
- Naciśnij przycisk **↑ DO GÓRY** lub **↓ DO DOŁU**, aby ustawić aktualną godzinę. „Do góry” powoduje przesunięcie czasu do przodu; „do dołu” powoduje cofanie czasu.



**UWAGA:** Aby powoli przesuwając czas, należy nacisnąć przyciski i szybko je zwolnić. Aby szybko przesuwając czas, należy przytrzymać przyciski.

- Po wyświetleniu właściwej godziny naciśnij przycisk SELECT; na wyświetlaczu pojawi się ekran „Hardness” („Twardość”).

### B. USTAWIENIE TWARDOŚCI WODY

- Po wykonaniu poprzedniej czynności na ekranie powinno pojawić się słowo „HARDNESS” („TWARDOŚĆ”). Jeśli nie pojawi się, należy kilkakrotnie, do skutku, nacisnąć przycisk SELECT.
- Naciśnij przycisk **↑ DO GÓRY** lub **↓ DO DOŁU**, aby ustawić wartość twardości wody w jednostkach grains per gallon (gpg). Wartością domyślną jest 25. W tabeli obok podano przeliczniki jednostek.



Jednostka twardości	Zamiana jednostek
Stopnie francuskie (°f)	gpg = °f x 0,584
	°f = gpg x 1,712
Stopnie niemieckie (°dH)	gpg = °dH x 1,043
	°dH = gpg x 0,959
Części na milion (ppm)	gpg = ppm x 0,0584
	ppm = gpg x 17,12

**UWAGA:** Jeżeli doprowadzana woda zawiera żelazo, należy skompensować to podwyższając twardość. Na przykład, twardość wody wynosi 20 gpg i zawiera ona żelazo w ilości 2 ppm. Na każde 1 ppm żelaza do wartości twardości należy dodać 5. W tym przykładzie wartość twardości wody wynosi 30.

$$2 \text{ ppm żelaza} \times 5 = 10 \text{ (razy)}$$

$$\begin{array}{r} \text{twardość } 20 \text{ gpg} \\ +10 \\ \hline \text{WARTOŚĆ TWARDOŚCI} \\ \text{WYNOŚI } 30 \end{array}$$

- Po zakończeniu ustawiania twardości wody, naciśnij przycisk SELECT; na wyświetlaczu pojawi się ekran „Recharge Time” („Czas regeneracji”).

### C. USTAWIENIE CZASU ROZPOCZĘCIA REGENERACJI

- Po wykonaniu poprzedniej czynności na ekranie powinien pojawić się tekst „RECHARGE TIME” („CZAS REGENERACJI”). Jeśli nie pojawi się, należy kilkakrotnie, do skutku, nacisnąć przycisk SELECT.
- Domyślny czas rozpoczęcia regeneracji dla urządzenia do zmiękczenia wody to godz. 2:00. W przypadku większości gospodarstw domowych jest to odpowiednia godzina rozpoczęcia regeneracji (proces trwa około 2 godzin), ponieważ w tym czasie woda nie jest używana. W trakcie procesu regeneracji do domowych zaworów doprowadzana jest twarda woda obejściowa. Używając przycisków **↑ DO GÓRY** lub **↓ DO DOŁU** można regulować czas rozpoczęcia regeneracji w przyrostach 1-godzinnych.
- Po wyświetleniu właściwej godziny regeneracji naciśnij przycisk SELECT; na wyświetlaczu pojawi się ekran pracy w normalnych warunkach (godzina dnia).

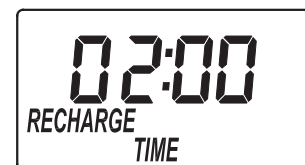

## PRACA W NORMALNYCH WARUNKACH

Podczas pracy w normalnych warunkach na ekranie wyświetlana jest aktualna godzina.

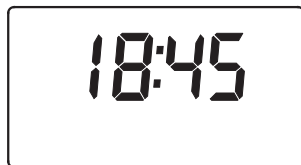

## REGENERACJA NATYCHMIASTOWA

W czasie spodziewanego większego zużycia wody niż zazwyczaj, można wykonać ręcznie inicjowaną regenerację. Aby ręcznie zainicjować cykl regeneracji, nacisnąć i przytrzymać przez kilka sekund przycisk RECHARGE, aż na wyświetlaczu ukaże się migający tekst „RECHARGE NOW” („REGENERACJA NATYCHMIASTOWA”).



Zmiękczacze natychmiast rozpocznie cykl regeneracji. Nie można anulować cyklu po jego rozpoczęciu. W tym czasie należy unikać używania ciepłej wody, ponieważ podgrzewacz wody napełni się wtedy twardą wodą.

## REGENERACJA WIECZOREM

Aby ustawić rozpoczęcie cyklu regeneracji na następną, zaprogramowaną godzinę zainicjowania regeneracji, należy dotknąć (nacisnąć, ale nie przytrzymać) przycisk RECHARGE. Na ekranie zacznie migać tekst „RECHARGE TONIGHT” („REGENERACJA WIECZOREM”).

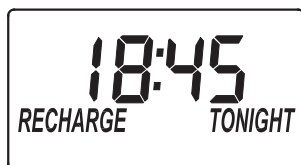

Regeneracja rozpocznie się o zaprogramowanej godzinie zainicjowania procesu (02:00 lub inaczej zaprogramowanej). Jeżeli użytkownik podejmie decyzję o anulowaniu procesu regeneracji, zanim się on rozpocznie, należy ponownie dotknąć tego samego przycisku.

## PRZERWA WAKACYJNA\*

Sterowane urządzenia do zmiękczenia wody EcoWater wykonują cykl regeneracji tylko wtedy, gdy woda jest używana i następuje przywrócenie zdolności zmiękczenia. Z tego powodu urządzenie nie wykona regeneracji, gdy przez dłuższy okres czasu nikogo nie ma w domu. Jednakże, jeżeli użytkownik ustawi funkcję „Maximum Days Between Recharges” („Maksymalna liczba dni pomiędzy regeneracjami”), urządzenie wykona regenerację nawet w przypadku braku zużycia wody.

## USTAWIENIE MAKSYMALNEJ LICZBY DNI POMIĘDZY REGENERACJAMI\*

Ustawienie domyślne umożliwia sterowanie częstotliwością regeneracji w oparciu o wskazania zużycia wody przez wodomierz. Zapewnia to najbardziej ekonomiczną pracę.

Istnieje możliwość ustawienia maksymalnego czasu (w dniach) pomiędzy cyklami regeneracji. Na przykład, jeśli na wyświetlaczu zostaną ustawione „3 dni”, okres bez wykonania regeneracji wyniesie nie więcej niż 3 dni. Funkcję tę można ustawić w zakresie od 1 do 15 dni.

Aby zmienić liczbę dni pomiędzy cyklami regeneracji należy:

1. Nacisnąć i przytrzymać przycisk SELECT do chwili, aż na wyświetlaczu pojawi się „000 - -”.
2. Nacisnąć raz przycisk SELECT; na wyświetlaczu zacznie migać tekst „Auto RECHARGE”.
3. Nacisnąć przycisk ↑ DO GÓRY lub ↓ DO DOŁU, aby ustawić liczbę dni pomiędzy cyklami regeneracji.
4. Po wyświetleniu się właściwej liczby dni, nacisnąć kilkakrotnie przycisk SELECT, aby przejść przez pozostałe ekrany i powrócić do ekranu pracy w normalnych warunkach (godziny dnia).

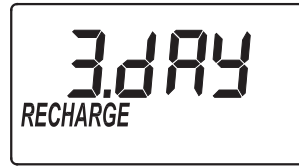

**UWAGA:** Urządzenie wykona regenerację po upływie zaprogramowanej liczby dni również w sytuacji, gdy w tym okresie nie będzie żadnego zużycia wody. Aby zapobiec regeneracji podczas wakacji, przed wyjazdem należy ustawić maksymalną liczbę dni na „Auto”. Po powrocie konieczne będzie ponowne ustawienie liczby dni.

## USTAWIENIE FUNKCJI 97%\*

Jeżeli ta funkcja jest ustawiona na ON (WŁĄCZONE), urządzenie automatycznie wykona regenerację po zużyciu 97% zapasu wody (w dowolnym czasie dnia). Domyślnym ustawieniem fabrycznym jest OFF (WYŁĄCZONE).

1. Nacisnąć i przytrzymać przycisk SELECT do chwili, gdy na wyświetlaczu pojawi się „000 - -”.
2. Nacisnąć dwukrotnie przycisk SELECT - na wyświetlaczu zacznie migać „97” na przemian z bieżącym ustawieniem („ON” lub „OFF”).
3. Nacisnąć przycisk ↑ DO GÓRY lub ↓ DO DOŁU, aby przełączać ustawienie pomiędzy „ON” i „OFF”.
4. Gdy zacznie migać żądane ustawienie („ON” lub „OFF”), nacisnąć kilkakrotnie przycisk SELECT, aby przejść przez pozostałe ekrany i powrócić do ekranu pracy w normalnych warunkach (godziny dnia).

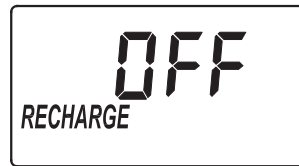
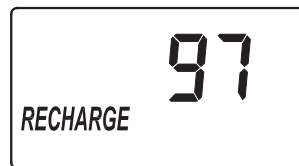

\* Nie dotyczy modeli Comfort 500, Comfort 600, Comfort 500 EcoMulti.



## 12- LUB 24- GODZINNY FORMAT CZASU\*

Czasomierz jest fabrycznie ustawiony na wyświetlanie w formacie 24-godzinnym. Użytkownik może ustawić wyświetlanie czasu na format 12-godzinnym.

1. Nacisnąć i przytrzymać przycisk SELECT do chwili, gdy na wyświetlaczu pojawi się „000 - -”.
2. Nacisnąć trzykrotnie przycisk SELECT; na wyświetlaczu zacznie migać „24 hr” („24-godzinnym”).
3. Przyciskiem ↓ DO DOŁU dokonać zmiany na format 12-godzinnym.
4. Nacisnąć kilkakrotnie przycisk SELECT, aby przejść przez pozostałe ekrany i powrócić do ekranu normalnej pracy (godziny dnia).
5. Aby powrócić do formatu 24-godzinnego, należy wykonać opisane wyżej czynności 1 do 4, z wyjątkiem użycia przycisku ↑ DO GÓRY w czynności 3.

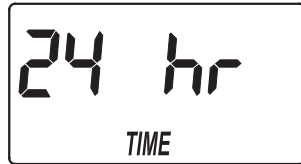

## REGULACJA CZASU PRZEPIYU WSTECZNEGO I CZASU PŁUKANIA

Jeżeli użytkownik zechce, może zmienić ustawienie czasomierza na inny czas przepływu wstecznego i szybkiego płukania. Każdy z tych czasów można ustawić w zakresie od 0 do 30 minut.

1. Nacisnąć i przytrzymać przycisk SELECT do chwili, gdy na wyświetlaczu pojawi się „000 - -”.
2. Nacisnąć czterokrotnie przycisk SELECT; na wyświetlaczu zacznie migać „bA - ”.
3. Nacisnąć przycisk ↑ DO GÓRY lub ↓ DO DOŁU, aby ustawić liczbę minut dla przepływu wstecznego.
4. Nacisnąć ponownie przycisk SELECT; na wyświetlaczu zacznie migać „Fr - ”.
5. Przyciskiem ↑ DO GÓRY lub ↓ DO DOŁU ustawić liczbę minut dla szybkiego płukania.
6. Nacisnąć przycisk SELECT, aby powrócić do wyświetlania trybu normalnej pracy (godziny dnia).

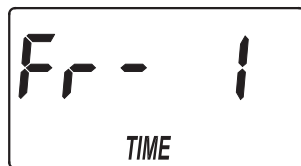
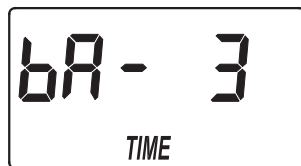

## DODATKOWE GNIAZDO

Dodatkowe gniazdo w sterowniku elektronicznym można wykorzystać do podłączenia generatora chloru. Dostarcza ono prąd 24V DC, maks. natężenie 300 mA, z przyłącza J4 na elektronicznej płycie sterowania. Przepływ prądu ma miejsce podczas pobierania solanki w trakcie cyklu regeneracji.

## PAMIĘĆ PO PRZERWIE W ZASILANIU

Jeżeli nastąpi przerwa w zasilaniu zmiękczacza wody, pamięć wewnętrzna zapewni zachowanie większości ustawień, takich jak twardość i czas regeneracji. Jednakże, z wyjątkiem sytuacji, gdy przerwa będzie bardzo krótka, konieczne będzie ponowne ustawienie czasu. Podczas przerwy w zasilaniu nastąpi wygaszenie wyświetlacza i urządzenie nie wykona regeneracji. Po przywróceniu zasilania:

1. Sprawdzić wyświetlacz.
- 2a. Jeżeli wyświetlana jest aktualna godzina (i nie miga), oznacza to, że sterownik nie utracił czasu i nie jest wymagane ponowne jego ustawienie.
- 2b. Jeżeli wyświetlana godzina miga, konieczne jest ustawienie na zegarze prawidłowego, aktualnego czasu. Patrz „Ustawienie aktualnej godziny” na stronie 40. Migająca godzina przypomina o konieczności ponownego ustawienia zegara. Jeżeli zegar nie zostanie ponownie ustawiony, wówczas regeneracja zostanie najprawdopodobniej wykonana o niewłaściwym czasie.

**UWAGA:** Jeżeli przerwa w zasilaniu wystąpiła w trakcie cyklu regeneracji, dokończenie cyklu nastąpi po przywróceniu zasilania.

## EKONOMICZNE ZUŻYCIE SOLI (WYŁĄCZNIE Comfort 500, Comfort 600, Comfort 500 EcoMulti)

Gdy ta funkcja jest włączona, zmiękczacze wody będzie działał przy wydajnościach soli 4000 ziaren twardości na funt soli lub więcej (może regenerować się częściej przy użyciu mniejszej dawki soli i mniejszej ilości wody). Zmiękczacze jest dostarczany z wyłączoną funkcją.

1. Naciśnij i przytrzymaj przez 3 sekundy przycisk SELECT, aż na wyświetlaczu pojawi się "000 - -".



2. Po wyświetleniu tego ekranu naciśnij przycisk SELECT raz i jeden z dwóch ekranów pokazano na rysunku.

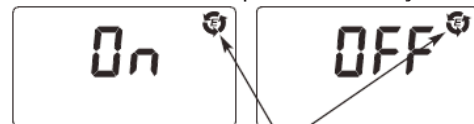

Ikona ekonomicznego zużycia soli

3. Naciskaj przyciski ↑ UP lub ↓ DOWN, aby ustawić ON lub OFF. Po ustawieniu na ON ikona efektywności będzie wyświetlana w prawym górnym rogu ekranu normalnego przebiegu.
4. Naciśnij trzykrotnie przycisk SELECT, aby powrócić do normalnego wyświetlania przebiegu.

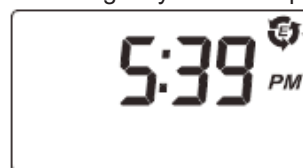

Wyświetlany, gdy wydajność jest ustawiona na „ON”

\* Nie dotyczy modeli Comfort 500, Comfort 600, Comfort 500 EcoMulti.

## DODAWANIE SOLI

Do każdego cyklu regeneracji wymagana jest solanka (sól rozpuszczona w wodzie). Woda do utworzenia solanki jest doprowadzana do obszaru przechowywania soli po odmierzeniu jej przez zawór urządzenia i czasomierz. Jeżeli przed ponownym dodaniem soli zmiękczaczu wody zużyje cały jej zapas, woda na wylocie będzie twarda. Należy często unosić pokrywę zbiornika solanki w celu sprawdzenia poziomu soli.

W przypadku, gdy sól jest dodawana po raz pierwszy, należy sprawdzić, czy w zbiorniku solanki znajduje się około 10 cm wody. Podczas dodawania soli na zbiorniku musi znajdować się pokrywa.

**UWAGA:** W miejscach o wysokiej wilgotności najkorzystniejszym rozwiązaniem jest utrzymywanie poziomu soli poniżej połowy i częste jej dodawanie.

**ZALECANA SÓL:** Sól do uzdatniaczy wody w postaci kostek, granulek, gruboziarnista itd. o zawartości zanieczyszczeń nierozpuszczalnych poniżej 1%. Ten rodzaj soli występuje w postaci odparowanych kryształków o wysokim stopniu czystości, czasem uformowanych w postaci brykietów. Zawartość nierozpuszczalnych w wodzie zanieczyszczeń jest niższa od 1%.

**SÓL, STOSOWANIA KTÓREJ SIĘ NIE ZALECA:** Nie zaleca się stosowania soli kamiennej o dużej zawartości zanieczyszczeń, soli bryłowej, stołowej, do topienia lodu lub produkcji lodów itd.

## ŁAMANIE MOSTU SOLNEGO

Czasem w zbiorniku solanki formuje się twarda powłoka lub „most” solny. Przyczyną zwykle jest wysoka wilgotność lub użycie niewłaściwego rodzaju soli. Gdy zaistnieje taka sytuacja, pomiędzy wodą a solą powstaje pusta przestrzeń. W rezultacie nie nastąpi rozpuszczenie się soli w wodzie, nie odbędzie się regeneracja i woda na wylocie będzie twarda.

Pod solą ziarnistą może uformować się most. Do sprawdzenia można użyć uchwyty szczotki lub podobnego narzędzia (patrz Rysunek 4). Ostrożnie pchnąć most do dołu na sól. Jeżeli wyczuwalna jest twarda przeszkoda, jest to najprawdopodobniej most. Ostrożnie pchnąć most w kilku miejscach, aby go skruszyć. Nie należy podejmować prób skruszenia mostu poprzez uderzenie w zbiornik z solą.

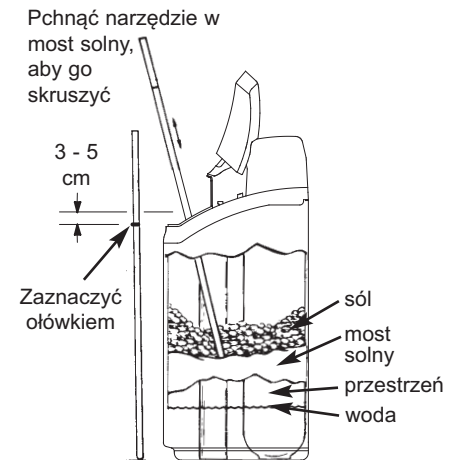

**RYS. 4**

## INSTRUKCJA DEZYNFEKCJI

W zakładzie produkcyjnym zadbano, aby zmiękczaczu wody EcoWater Systems poddano odpowiedniej dezynfekcji. Jednakże podczas transportu, przechowywania, montażu i eksploatacji do urządzenia mogą przedostać się bakterie. Z tego powodu podczas instalacji zaleca się\* przeprowadzenie odkażania:

1. Zdjąć pokrywę ze zbiornika solanki i wlać do niego około 40 ml (2 do 3 łyżek) zwykłego wybielacza, przeznaczonego do użytku domowego. Dostępnych jest szereg marek wybielaczy, np. Clorox. Założyć ponownie pokrywę zbiornika.
2. Zainicjować proces „Regeneracji natychmiastowej” (patrz strona 11). Proces regeneracji spowoduje wejście i przejście wybielacza przez urządzenie do zmiękczenia wody.

\*Zalecane przez Stowarzyszenie na rzecz Jakości Wody (Water Quality Association). W przypadku korzystania z niektórych źródeł wody urządzenie EcoWater Systems może wymagać okresowej dezynfekcji.

**UWAGA:** Zalecamy coroczną konserwację urządzenia.

## ROZWIĄZYWANIE PROBLEMÓW

PROBLEM	PRZYCZYNA	METODA USUNIĘCIA
<b>Brak miękkiej wody</b>	Brak soli w zbiorniku.	Dodać sól, a następnie zainicjować proces „Regeneracji natychmiastowej”.
	Powstał „most” solny.	Skruszyć most solny (patrz wyżej), a następnie zainicjować proces „Regeneracji natychmiastowej”.
	Odłączony zasilacz, kabel zasilania odłączony od elektronicznej płyty sterowania, wyskoczył bezpiecznik, wyłączony wyłącznik mocy.	Sprawdzić, czy z wymienionych powodów nie wystąpiła przerwa w zasilaniu i skorygować problem. Ustawić czas, jeżeli po przywróceniu zasilania na wyświetlaczu pojawił się ekran „Aktualna godzina” (patrz strona 10).
	Zawór obejściowy w położeniu obejścia.	Ustawić zawór obejściowy w położeniu dla wody wodociągowej.
	Zatkany lub zablokowany wąż spustowy zaworu.	Na węży spustowym nie może być załamania, ostrych zagięć ani nie może on być zbyt wysoko uniesiony.
<b>Czasami woda jest twarda</b>	Podczas regeneracji używana jest twarda woda obejściowa ze względu na nieprawidłowe ustawienie aktualnego czasu lub czasu regeneracji.	Sprawdzić na wyświetlaczu aktualną godzinę. Jeżeli jest nieprawidłowa, sprawdzić w części „Ustawienie aktualnej godziny” na stronie 10. Sprawdzić czas rozpoczęcia regeneracji, tak jak to opisano na stronie 10.
	Twardość ustawiona jest na zbyt niską wartość.	Sprawdzić w części „Ustawienie twardości wody” na stronie 10 i sprawdzić aktualne ustawienie twardości i w razie potrzeby podwyższyć. W razie potrzeby zwrócić się o sprawdzenie twardości wody na doływie.
	Podczas regeneracji w zmiękczaczu używana jest ciepła woda.	Podczas cyklu regeneracji unikać używania ciepłej wody, ponieważ podgrzewacz wody napełnia się wtedy twardą wodą.
<b>Wyświetlany kod błędu</b>	Uszkodzenie przewodów, przełącznika, zaworu, silnika lub elektronicznej płyty sterującej.	Skontaktować się ze sprzedawcą w sprawie naprawy.

## **Find your dealer:**

- [www.ecowater.pl](http://www.ecowater.pl)
- [www.ecowatersystems.lt](http://www.ecowatersystems.lt)
- [www.ecowater.hr](http://www.ecowater.hr)
- [www.ecowater.ro](http://www.ecowater.ro)
- [www.ecowater.com.ru](http://www.ecowater.com.ru)
- [www.ecowater.bg](http://www.ecowater.bg)
- [www.ecowater.sk](http://www.ecowater.sk)
- [www.ecowatersystems.cz](http://www.ecowatersystems.cz)